

Panasonic

MP3/WMA/CD-плеер/ресивер с точно-матричным дисплеем и функциями
управления CD-чейнджером

CQ-C8300N

CD-плеер/ресивер с точно-матричным дисплеем и функциями управления
CD-чейнджером

CQ-C8100N

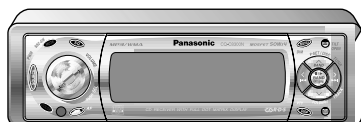

(CQ-C8300N)

Инструкция по эксплуатации



WMA

MP3



Пожалуйста, внимательно прочтите эту инструкцию, прежде чем начнете пользоваться данным устройством,
и сохраните ее для дальнейшего обращения.

Функциональные характеристики

Добро пожаловать в постоянно растущие ряды пользователей продукции **Panasonic!**

Мы стремимся предоставить в Ваше распоряжение все преимущества точного электронного и механического проектирования. Наша продукция изготавливается из лучших компонентов, а ее сборка осуществляется людьми, которые гордятся репутацией, завоеванной фирмой благодаря безупречному качеству их работы. Мы уверены, что этот плеер подарит Вам максимум удовольствия от прослушивания, и Вы по достоинству оцените его качество и надежность.

CQ-C8300N

MP3/WMA/CD-плеер/ресивер с точно-матричным дисплеем и функциями управления CD-чейнджером.

CQ-C8100N

CD-плеер/ресивер с точно-матричным дисплеем и функциями управления CD-чейнджером.

О данной инструкции по эксплуатации

Данная инструкция по эксплуатации предназначена для двух моделей CQ-C8300N и CQ-C8100N. Различия между этими моделями приведены в таблице.

Характеристика	Модель	CQ-C8300N	CQ-C8100N
Допустимые форматы дисков		CD-DA/MP3/WMA	CD-DA
CD-ТЕХТ		Поддерживается	Не поддерживается
Функция индивидуальной настройки		Поддерживается	Не поддерживается

- Съемная лицевая панель с электронным управлением (TILT (наклон панели) ➔ стр.11).
- Подключение к селектору двойного CD-чейнджера (CA-CD55EN), позволяющее управлять двумя CD-чейнджерами (➔ стр. 28).
- Цветовая подсветка передней панели, изменяемая нажатием одной кнопки (COLOR (цвет) ➔ стр. 15).
- Регулируемый 7-полосный эквалайзер с функцией предустановки (SQ ➔ стр. 13).
- Оригинальная система сабвуфера благодаря использованию фильтров ВЧ и НЧ (➔ стр. 15).
- Первоначально сохраненные в памяти устройства неподвижные и движущиеся изображения можно редактировать по вашему желанию. Функция IMAGE STUDIO* позволяет без труда обрабатывать изображения с цифровой видеокамеры или других устройств (только для CQ-C8300N ➔ стр. 33).
- Воспроизведение в формате MP3/WMA (➔ стр. 26).

*Данную программу можно загрузить с web-сайта Panasonic (<http://panasonic.co.jp/pas/car/software/customize/index.html>).

Великолепная встроенная система пространственного звучания

Селектор для двух CD-чейнджеров CA-CD55EN (Опция)

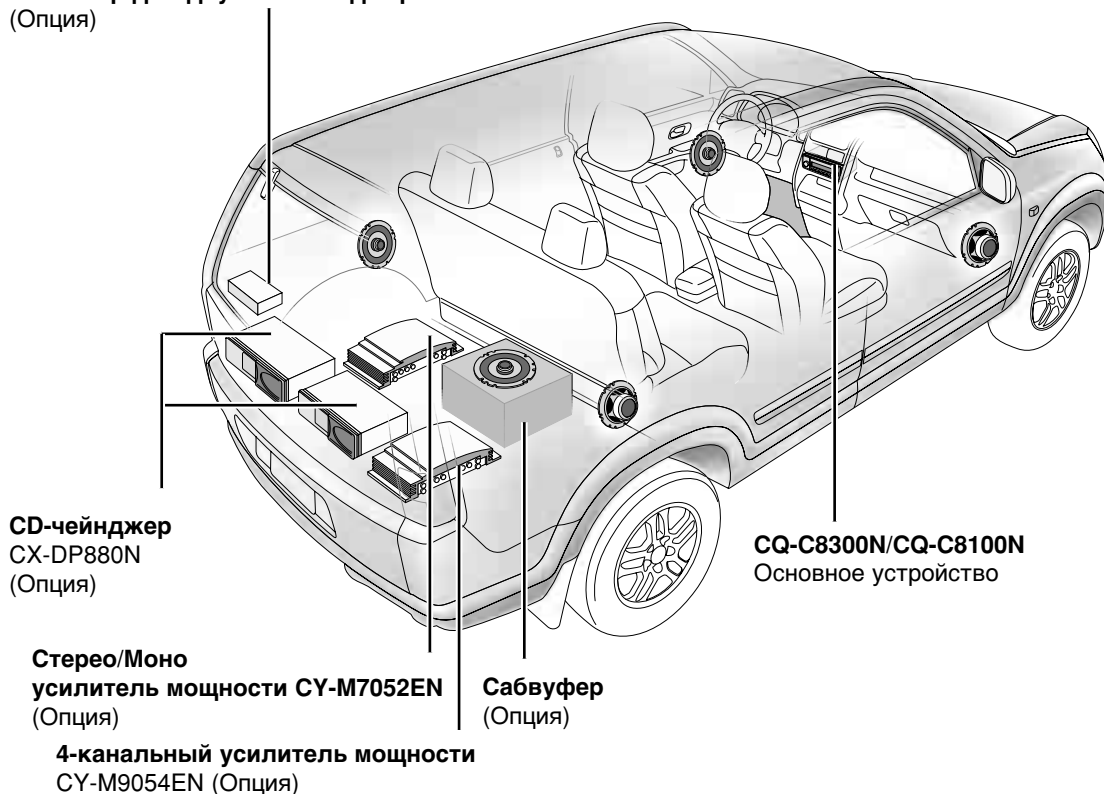

CD-чейнджер
CX-DP880N
(Опция)

CQ-C8300N/CQ-C8100N
Основное устройство

Сtereo/Моно
усилитель мощности CY-M7052EN
(Опция)

Сабвуфер
(Опция)

4-канальный усилитель мощности
CY-M9054EN (Опция)

Содержание

Общие характеристики	Функциональные характеристики	2
	Перед началом эксплуатации	4
	Органы управления	6
	Подготовка устройства к работе	8
	Основные операции	10
Каждый источник воспроизведения	Работа радио	16
	Система радиоинформации (RDS) в FM-диапазоне	18
	CD-плеер	22
	MP3/WMA-плеер (только для CQ-C8300N)	24
	Управление CD-чейнджером	28
В случае необходимости	Регулировка параметров воспроизведения звука	30
	Регулировка функций	31
	Настройка дисплея	32
	Кастомизация дисплея (только для CQ-C8300N)	33
	Поиск и устранение неисправностей	35
	Индикация ошибок на дисплее	39
	Замечания относительно дисков	40
	Обслуживание и уход за устройством	40
Технические характеристики	41	

Перед началом эксплуатации

Меры предосторожности

Уровень громкости звука

В целях обеспечения безопасности дорожного движения не устанавливайте высокий уровень громкости, чтобы музыка не отвлекала Ваше внимание от дороги.

Мойка автомобиля

Во избежание короткого замыкания, которое способно привести к возгоранию или другим негативным последствиям, не подвержайте данное устройство (включая акустические системы и компакт-диски) воздействию воды или повышенной влажности.

Вентиляция в автомобиле

Если ваш автомобиль долгое время стоял под прямыми солнечными лучами, температура внутри салона могла значительно повыситься. В этом случае советуем перед включением устройства проехать некоторое расстояние, чтобы проветрить салон и таким образом снизить температуру внутри автомобиля.

Источник питания

Данный продукт предназначен для использования в автомобиле, оборудованном 12-В батареей с заземлением отрицательного полюса на массу.

Механизм дисковода

Не вставляйте в дисковод монеты и другие мелкие предметы. Храните отвертки и другие металлические предметы в стороне от диска и дисковода.

В некоторых ситуациях лицевая панель может автоматически закрыться. Будьте осторожны и не допускайте попадания пальцев внутрь.

Сервисное обслуживание

Данное устройство содержит прецизионные детали. Не пытайтесь самостоятельно разбирать и регулировать его. Для ремонта обращайтесь в ближайший авторизованный сервисный центр Panasonic.

Примечание: При отсоединении от источника питания или аккумулятора все пользовательские предустановки сотрутся, и устройство вернется к первоначальным заводским установкам.

Обозначения на метках и их расположение

ОПАСНО!

ПРИ ОТКРЫВАНИИ УСТРОЙСТВА ДЕЙСТВУЕТ ЛАЗЕРНОЕ ИЗЛУЧЕНИЕ. СМОТРЕТЬ НА ЛАЗЕРНЫЙ ЛУЧ НЕЛЬЗЯ.

Осторожно! В данном устройстве используется лазер.

Использование средств управления или регулировок, а также выполнение процедур, не предусмотренных в данном руководстве, может привести к опасному воздействию лазерного излучения.

Лазерное устройство:

Длина волны 780 нм

Мощность лазера При соблюдении правил эксплуатации нет опасного излучения.

Не разбирайте данное устройство и не пытайтесь в нем что-то самостоятельно модернизировать.

Данный плеер является сложным электронным устройством, использующим лазерный звукозаписывающий механизм для считывания информации с компакт-диска. Лазер тщательно экранирован, так что его лучи не проникают наружу из корпуса.

Поэтому никогда не пытайтесь разобрать плеер или внести изменения в какую-либо его деталь, так как Вы можете подвергнуться воздействию лазерного излучения и опасного высокого напряжения.

Лазерное устройство класса 1
Предупреждающая метка

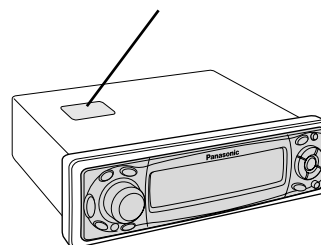

Опасно!

При открывании устройства действует лазерное излучение. Нельзя смотреть на лазерный луч.

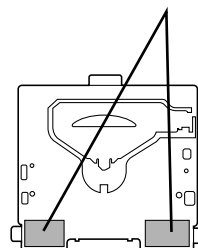

Конструкция деки
(верхняя часть)

Лазерное устройство

Аксессуары

① 

Инструкция по эксплуатации

1 шт.

② 

Инструкция по установке

1 комплект

③ 

Гарантийный талон

1 шт.

④ 

Футляр для съемной лицевой панели

1 шт.

⑤ 

Пульт дистанционного управления (→ стр. 7)

1 шт.

⑥ 

Литиевая батарея CR2025

1 шт.

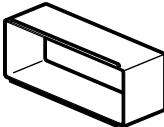
⑦ 

Монтажный кожух

1 шт.

⑧ 

Окантовка лицевой панели

1 шт.

⑨ 

Разъем питания

1 шт.

⑩ 

Антенный адаптер ISO

1 шт.



Демонтажное приспособление

1 шт.



Монтажный болт

1 шт.

Примечания:

- Номер, указанный в круглых скобках под названием каждого аксессуара, следует указывать при обращении в сервисный центр.
- Аксессуары и их номера могут изменяться без предварительного уведомления.
- Монтажный воротник ⑦ и окантовка лицевой панели ⑧ монтируются на основное устройство при поставке товара.

Органы управления

В данном разделе объясняется назначение кнопок основного устройства. (Описание различных операций не приводится).

Основное устройство

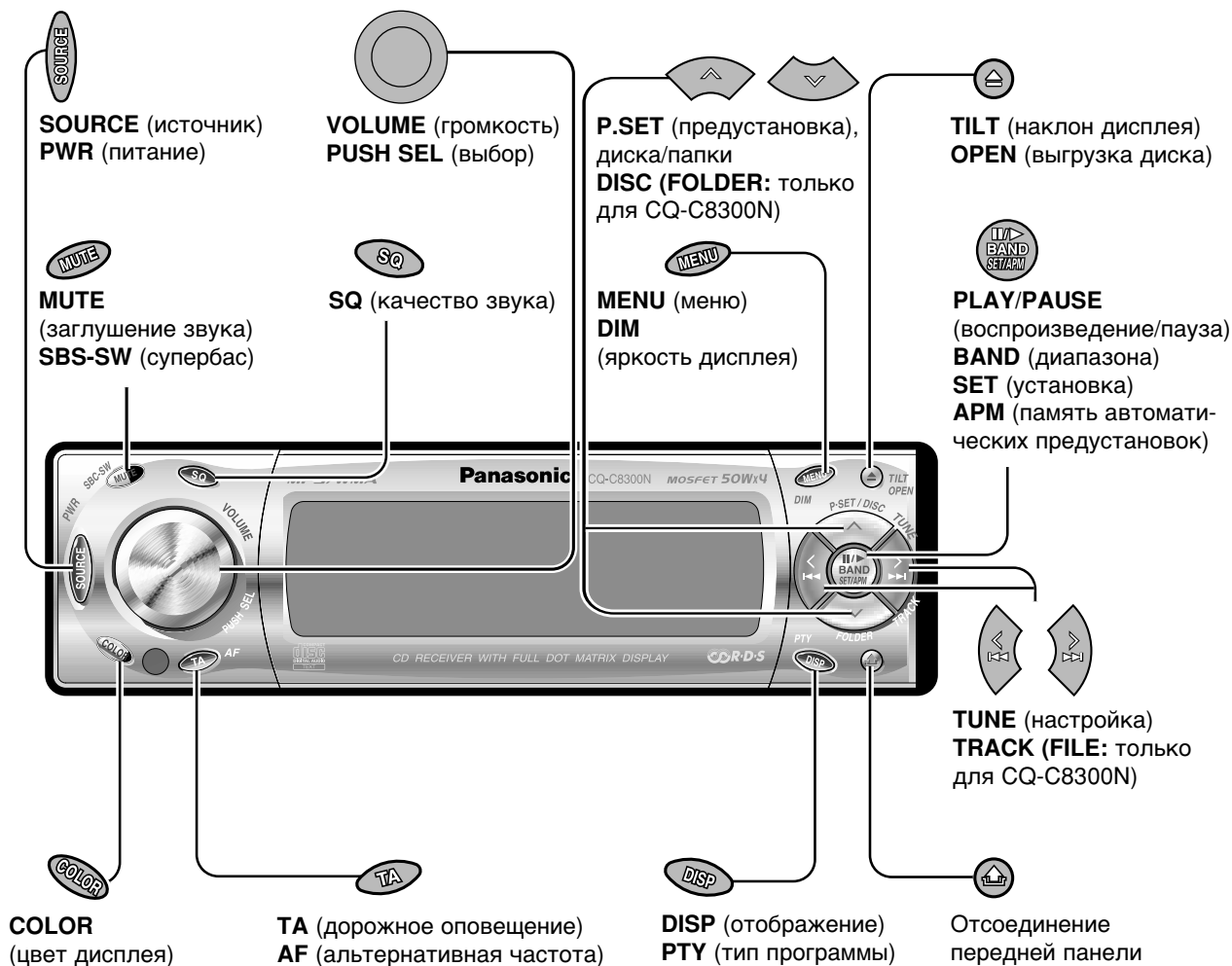

Когда панель открыта

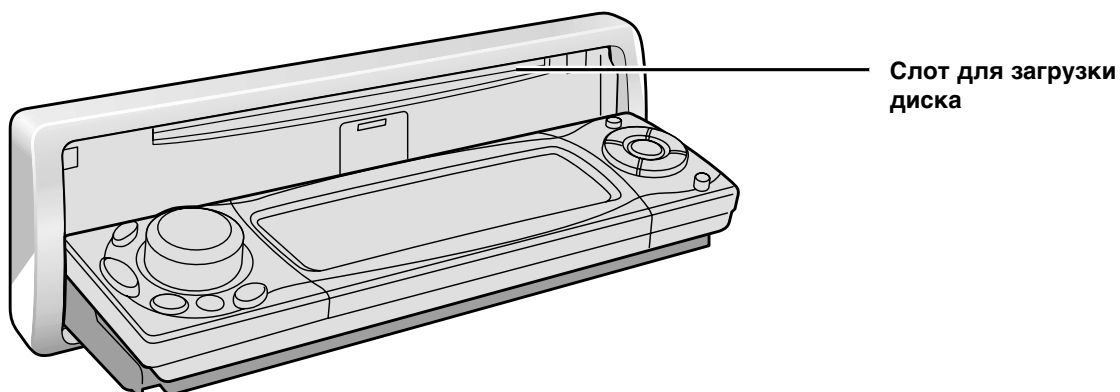

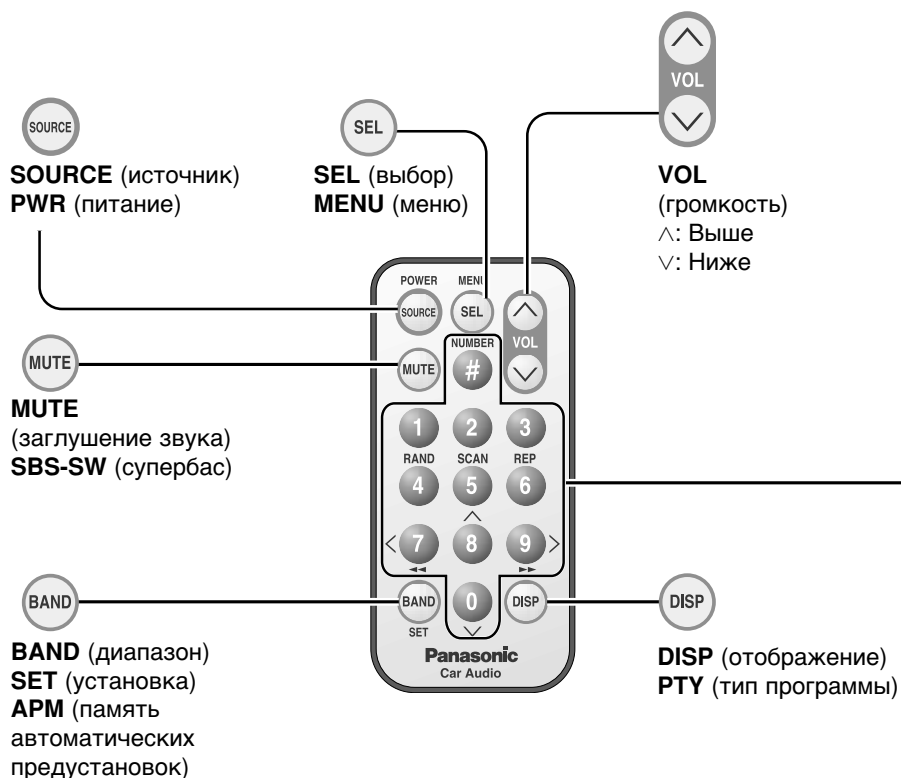

Расположение кнопок на пульте ДУ

0 ~ 9 >

NUMBER
 # **NUMBER** Номер

RAND
 4 **RAND** Случайное воспр.

SCAN
 5 **REP** Повтор

REP
 6

< 7 9 >

Настройка Трек (Файл: только для CQ-C8300N)

8 0

Диск (Папка: только для CQ-C8300T)

Выбор режима воспроизведения треков можно осуществить нажатием одной из кнопок [4] (**RAND**: случайное), [5] (**SCAN**) или [6] (**REP**: повторное). (Для выбора режима воспроизведения папки/диска удерживайте ту же кнопку не менее 2 секунд).

Прямой доступ

Можно выбрать нужный трек (режим CD), диск (CD-чейнджер), файл или папку (режим MP3/WMA) прямым вводом номера.

Пример. Файл №5

1. Нажмите [#] (Номер).
2. Нажмите [5].
3. Нажмите [BAND] (SET).



Подготовка устройства к работе

Первое включение устройства (демонстрационное сообщение)

При первом включении устройства на дисплее появляется демонстрационное сообщение.

- 1 Нажмите кнопку **[SOURCE] (PWR)**.



На дисплее появится демонстрационное сообщение.

- 2 Нажмите **[DISP] (Дисплей)**.

Экран очистится, и демонстрационное сообщение больше не появится.

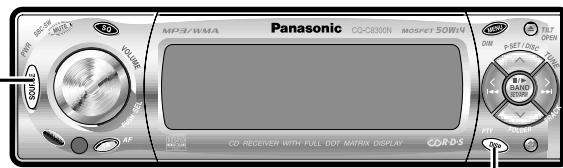

Примечание:

Чтобы снова вывести демонстрационное сообщение на дисплей, нажмите кнопку **[SOURCE] (PWR)**: питание) и удерживайте не менее 4 секунд (при позиции замка зажигания ACC ON).

Установка батареи в пульт ДУ

Предупреждение:

Неправильное использование батареи может вызвать ее перегрев, взрыв или возгорание, что способно привести к пожару или серьезным повреждениям устройства.

- ① Нажмите на язычок и, удерживая его, выньте держатель батареи.
- ② Вставьте батарею стороной (+) вверх.
- ③ Вставьте держатель батареи обратно.

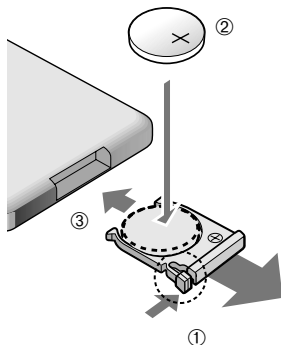

Замечания относительно батарей

- Сразу заменяйте отслужившие батареи.
- Информация относительно батарей:
Тип батареи: литиевая батарея Panasonic (CR2025) (входит в комплект).
Срок службы батареи: примерно 6 месяцев при нормальном использовании (при комнатной температуре).
- Не разбирайте батареи и не допускайте их короткого замыкания (во избежание взрыва). Не допускайте соприкосновения батарей с открытым огнем (во избежание взрыва).
- Храните батареи в месте, недоступном для детей во избежание несчастных случаев.
- Соблюдайте местные правила, касающиеся утилизации вредных отходов.

Установка позиции ACC

Внимание:

Проверьте, имеется ли в замке зажигания Вашего автомобиля позиция ACC, если нет – установите переключатель на OFF. В противном случае батареи придут в негодность.

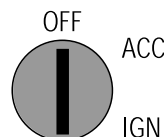

Если в замке зажигания автомобиля есть позиция ACC, выберите установку ACC ON (→ стр. 31). В этом случае доступны следующие функции. (По умолчанию – ACC OFF).

- Если при выключенном питании в устройство загружается диск или магазин, питание автоматически включается.
- Текущее время может отображаться на дисплее даже при выключенном питании (→ стр. 14).
- Если включена система безопасности (→ стр. 31), функция работает, даже если ключ зажигания в позиции OFF.

Активация системы безопасности

При активации системы безопасности (⇒ стр. 31) включаются следующие функции.

- При отсоединении лицевой панели загорается индикатор безопасности.

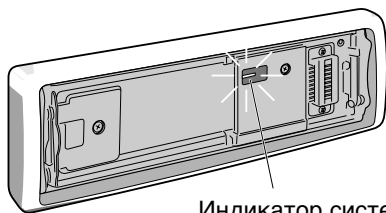

Индикатор системы безопасности

- При выключении питания на дисплее отображается сообщение системы безопасности и подается звуковой сигнал, напоминающие о необходимости снять лицевую панель.

PLEASE REMOVE PANEL

Примечание. Если установлена позиция ACC ON, эти функции работают, даже если выключено питание основного устройства (⇒ стр. 31).

Другие установки

Необходимость выполнения следующих установок зависит от того, какие устройства подключены к системе.

При использовании сабвуфера

- Регулировка уровня сабвуфера (⇒ стр. 30)
- Установка фильтра НЧ (⇒ стр. 30)

Установка часов

Замечания:

- Установите время, когда на дисплее появится надпись «NO CT».
- При приеме радиоинформации в диапазоне FM установка часов осуществляется автоматически в соответствии с сигналами службы точного времени (⇒ стр. 18).

- 1 Нажмите **[MENU]**, чтобы войти в режим меню.
При использовании пультом ДУ нажмите и удерживайте кнопку **[MENU]** не менее 2 секунд.
- 2 Нажмите **[<]** или **[>]** для отображения меню дисплея.
- 3 Нажмите **[v]**, чтобы выбрать «CLOCK ADJ» (установка часов).
- 4 Нажмите **[BAND] (SET)** для подтверждения выбора.

5. Установите нужное значение.

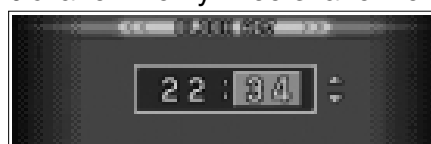

[>]: установка минут

[<]: установка часа

[^]: вперед

[v]: назад



6 Нажмите **[BAND] (SET)**.

7 Нажмите **[MENU]** для подтверждения выбора.

При использовании пультом ДУ нажмите и удерживайте кнопку **[MENU]** не менее 2 секунд.

Основные операции

Включение/выключение устройства (PWR: питание)

Включение устройства

Нажмите кнопку [SOURCE] (PWR).

Примечания:

- На экране появляется вводная заставка. Вы можете выбрать заставку по своему вкусу (только для CQ-C8300N → стр. 33).
- При первом включении устройства появляется демонстрационное сообщение (→ стр. 8).



Выключение устройства

Нажмите и удерживайте кнопку [SOURCE] (PWR), пока не услышите звуковой сигнал, после чего отпустите кнопку.

Примечание:

На экране появляется заключительная заставка, если установлена позиция ACC ON. Вы можете выбрать заставку по своему вкусу (только для CQ-C8300N → стр.33).

Отсоединение и установка лицевой панели (система защиты от кражи)

В целях защиты от кражи Вы можете отсоединить лицевую панель.



Отсоединение

- 1 Нажмите [🏠] (Отсоединение). Передняя панель автоматически закроется через 5 секунд после того, как она была открыта.

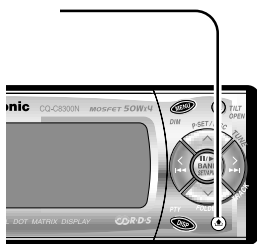

Питание автоматически выключается, если устройство работало.

- 2 Поместите лицевую панель в футляр.

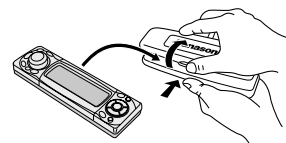

Установка

- 1 Вставьте левую часть съемной лицевой панели на место.
- 2 Нажмите на правую часть панели до щелчка. Нажимайте, пока не услышите щелчок.

Внимание:

- Отсоединение и установку лицевой панели рекомендуется производить, когда она закрыта. Не отсоединяйте и не производите установку панели во время ее движения.
- Лицевая панель не является влагозащищенной. Не подвергайте ее воздействию воды или влаги.
- Не отсоединяйте панель во время вождения автомобиля.
- Не оставляйте панель на приборной доске или в местах, подверженных нагреванию.
- Не дотрагивайтесь до контактов на лицевой панели или основном устройстве во избежание ухудшения электрической проводимости.
- В случае загрязнения контактов протрите их чистой сухой тканью.
- Во избежание повреждения лицевой панели не нажимайте на нее и не ставьте на нее никаких предметов, когда она открыта.

Открыть панель/Выгрузить диск

Нажмите [] (OPEN).

Если в дисковом носителе имеется диск, он будет автоматически выгружен.

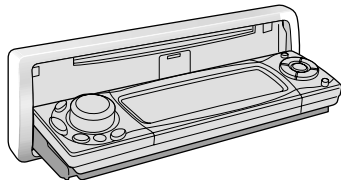

Предупреждения:

- Во избежание повреждения лицевой панели не нажимайте на нее с силой и не ставьте на нее никаких предметов, когда она открыта.
- Не нажимайте сильно пальцами или рукой на переднюю панель.
- Не допускайте попадания посторонних предметов в слот для дисков.
- Передняя панель автоматически закрывается в следующих случаях:
 - по прошествии 20 секунд;
 - после загрузки диска;
 - после снятия лицевой панели (→ стр. 10).

Заккрыть

Нажмите [] (OPEN).



Наклонить

Дисплей имеет 4 угла наклона, который изменяется при нажатии и удерживании кнопки [] (TILT) в течение 1 сек и более.

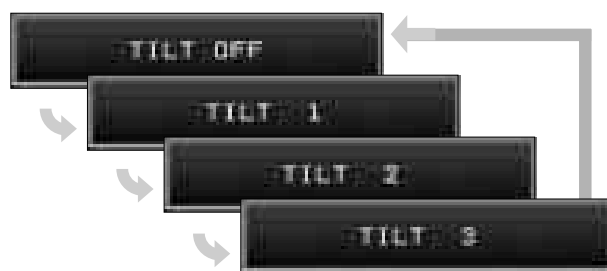

Примечание. Последнее выбранное положение панели сохраняется даже при выключении питания устройства.

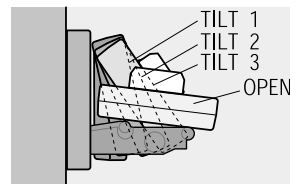

- 1 Громче
- 2 Тише

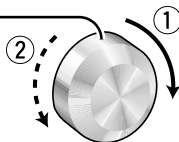

Диапазон регулировки: от 0 до 40
По умолчанию: 18

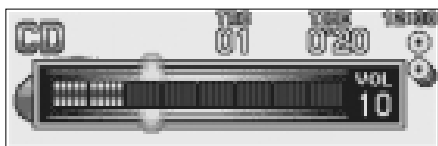

Примечания:

- Для каждого источника можно установить свой уровень громкости независимо от других (для радио один уровень громкости можно установить для AM-диапазона (MW/LW) и другой – для всех источников FM-диапазона).
- Громкость нельзя отрегулировать, если на дисплей выводится сообщение об ошибке (→ стр. 38).

Отключение звука

Нажмите кнопку [MUTE].



Отмена

Нажмите [MUTE] еще раз.

Примечание: степень приглушения звука можно отрегулировать (→ стр. 31).

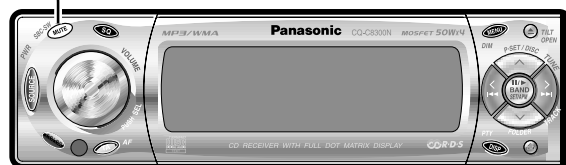

Основные операции

Выбор источника (SOURCE)

При каждом нажатии кнопки **[SOURCE]** источник меняется следующим образом:

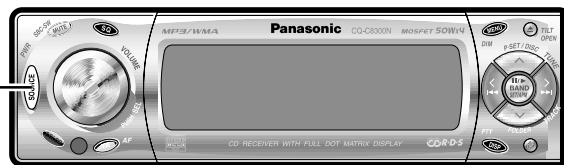

Радио

FM1, FM2, FM3, AM (MW/LW) (⇒ стр. 16)

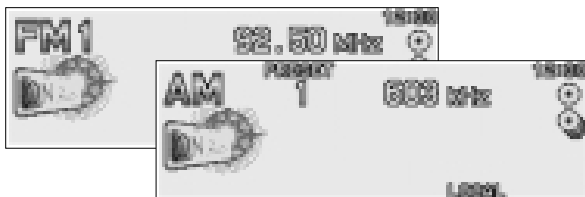

Дополнительное оборудование

Источник, подключаемый к входу AUX (⇒ см. инструкцию по установке)

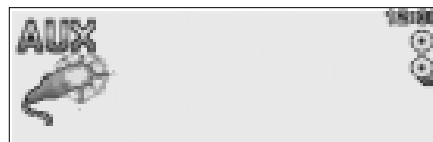

Проигрыватель

CQ-C8300N

CD-DA, MP3, WMA
В зависимости от типа загружаемого диска (⇒ стр. 22, 24)

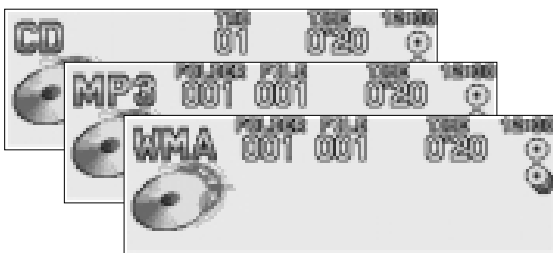

CD-чейнджер (продается отдельно)

Источник можно выбрать, если подключен CD-чейнджер (⇒ стр. 28).



CQ-C8100N

CD (только CD-DA) (⇒ стр. 22)

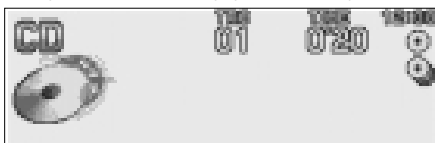

Динамик, замещающий сабвуфер (Функция SBC-SW: управление супербасом сабвуфера)

Если к устройству не подключен сабвуфер, то вместо него можно использовать тыловой динамик. Включение и выключение режима сабвуфера производится путем нажатия и удерживания кнопки **[MUTE] (SBC-SW)** в течение 2 секунд и более.

Выключен (по умолчанию)



Примечания: • Если выбрана позиция ON (включен), будут активироваться параметры звучания, установленные для воспроизведения сабвуфером, а также установки для фильтра НЧ (⇒ стр. 30).

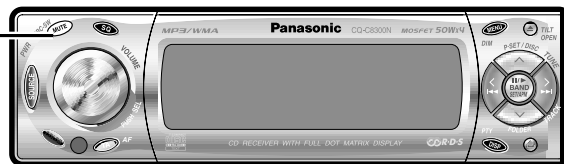

Включен

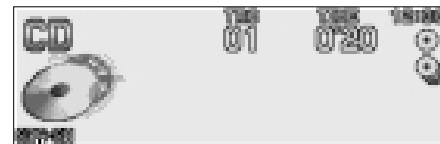

Индикатор горит, когда функция задействована.

Функция SQ: Установка звуковых параметров в соответствии с жанром музыки (SQ: качество звуковоспроизведения)

Тип тональной настройки можно регулировать в каждом из 7 диапазонов, которые сменяются при каждом нажатии кнопки [SQ].

1. Flat (Плоская частотная характеристика) (по умолчанию)

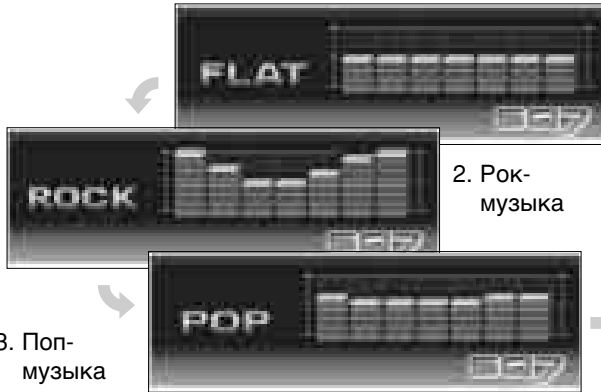

Примечания

- Тональные настройки, бас/высокие частоты и громкость зависят друг от друга. Если соотношение их таково, что возникают искажения аудиосигнала, отрегулируйте баланс НЧ/ВЧ или громкость.
- Каждый представленный уровень SQ можно изменять (→ стр. 13).

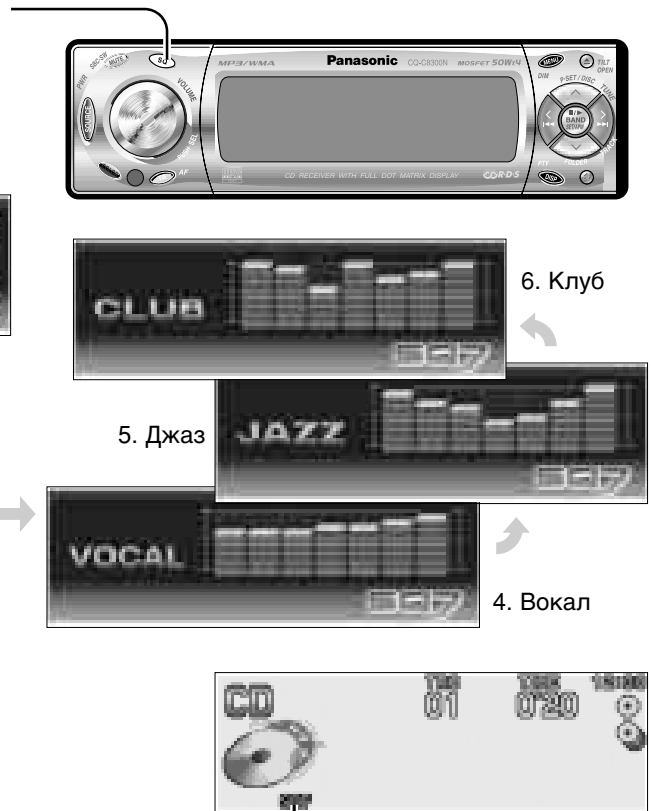

Индикатор горит, когда функция активизирована.

Изменение тональных предустановок

Вы можете осуществить более тонкую настройку текущей тональной предустановки, включая ROCK, POP, VOCAL, JAZZ, CLUB, в соответствии с типом Вашего автомобиля и по своему вкусу.

- 1 Нажмите и удерживайте не менее 2 секунд кнопку [SQ] (качество звука).



На дисплее должна появиться вызываемая предустановка SQ.

- 2 Отрегулируйте каждую частоту.

Примечание: Если Вы нажали клавишу [DISP], предустановка отменяется. Процедуру можно производить до тех пор, пока не вызвана другая тональная предустановка.

- [>]: вверх по частотному диапазону
- [<]: вниз по частотному диапазону
- ① : уровень выше
- ② : уровень ниже

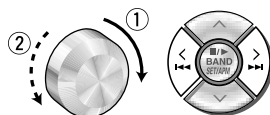

- 3 Нажмите и удерживайте не менее 2 секунд кнопку [▲] или [▼] для подтверждения новой установки.

Примечание. Вы можете выбрать нужную предустановку SQ, используя клавиши [▲] или [▼] (и [2]-[6] на пульте ДУ).

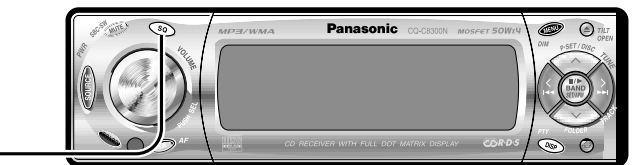

- 4 Нажмите и удерживайте клавиши [▲] или [▼] не менее 2 секунд для подтверждения новой установки.



Предыдущая предустановка стирается и заменяется новой.

Примечания

- Установка FLAT не может быть изменена.
- Если в течение 10 сек. не производится ни одной операции, дисплей возвращается в обычный режим.
- Регулировку звуковых параметров можно выполнить также в меню AUDIO (→ стр. 30).
- Если удерживать кнопку [BAND] не менее 2 секунд, в то время как задействован экран предустановки SQ, вызываемую предустановку можно сохранить как исходную (по умолчанию).

Основные операции

Индикация на дисплее изменяется следующим образом при каждом нажатии кнопки [DISP].

Примечание: Можно выбрать графический шаблон спектрального анализатора или неподвижное изображение (→ стр. 32).

Питание включено

Режим



Иерархия папок (только для CQ-C8300N, режима MP3/WMA)



Обычная индикация + графический шаблон спектрального анализатора



Только графический шаблон



Примечание. При выборе неподвижного изображения можно выбрать 25-полосный графический эквалайзер.

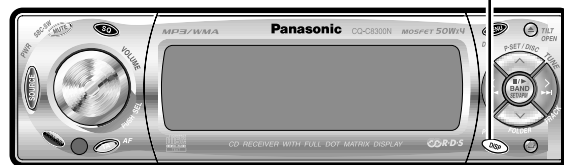

Отключенный дисплей

Все типы индикации пропадают через 5 секунд.



Обычная индикация + текущее время



Только неподвижное изображение



Обычная индикация + неподвижное изображение

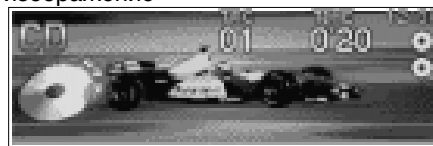

При выключенном питании

Примечание. Индикация текущего времени появляется только при позиции ACC ON.

Отображение текущего времени (по умолчанию)



Откл.

Уровень яркости дисплея изменяется при нажатии и удерживании кнопки [MENU] (DIM) в течение 2 секунд и более.

Ярче (по умолчанию)



Средняя яркость



Темнее

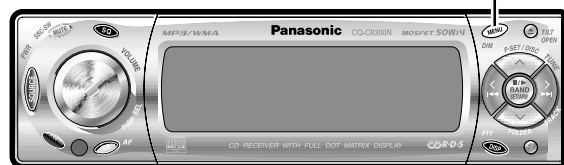

Примечание. Управление функцией недоступно с пульта ДУ.

Изменение режимов индикации

(DISP: дисплей)

Регулировка яркости дисплея

(DIM: диммер)

Цвет подсветки дисплея изменяется при каждом нажатии кнопки **[COLOR]**.
 Цвет меняется вместе со временем.
Примечание. Установки **STORM**, **LEVEL** и **CUSTOM** можно изменять (→ стр. 15).

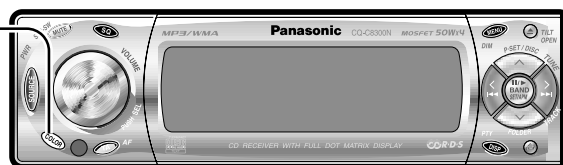

STORM (гроза) (по умолчанию)



- 1 Нажмите кнопку **[COLOR]** и удерживайте ее не менее 2 сек.

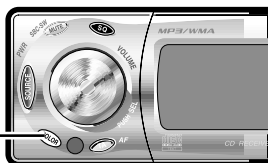

На экране высветится последняя предустановка.

- 2 Отрегулируйте параметр.
- 3 Нажмите кнопку **[COLOR]** и удерживайте ее не менее 2 сек для подтверждения выбора.

Примечание. Если в течение 5 сек (10 сек для режима **CUSTOM**) не производится ни одной операции, дисплей возвращается в обычный режим.

STORM

Вы можете выбрать один из четырех типов предустановки (по умолчанию **STORM 1**).



[<] [>]: выбор предустановки

LEVEL

[COLOR]: выбор функции
Выбор цвета (по умолчанию: **RED** (красный))



[▲] [▼] [<] [>]: выбор предустановки

Установка уровня громкости в соответствии с подсветкой (по умолчанию: **LEVEL 2**)

Если цветное обрамление дисплея постоянно горит из-за интенсивного звучания баса, выберите установку **LEVEL 1**, в обратном случае выберите позицию **LEVEL 3**.



[COLOR]: выбор функции
[<] [>]: выбор предустановки

CUSTOM

Вы можете изменять цвет по своему выбору (по умолчанию: **R50, G50, B50**)



[▲] [▼]: выбор RGB.
[<] [>]: регулировка (от 0 до 100)

Радио

В данном разделе объясняются основные режимы работы радиоприемника.

1 Нажмите [**SOURCE**], чтобы выбрать режим радио.

2 Нажмите [**BAND**], чтобы выбрать диапазон.

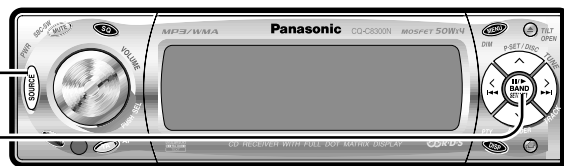
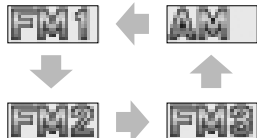

3 Выберите станцию.

Регулировка частоты

[<] (TUNE): вниз по частотному диапазону
[>] (TUNE): вверх по частотному диапазону

Примечание. Для поиска станции удерживайте кнопку не менее 0,5 сек, затем отпустите.

Выбор предустановленной станции

[V] (P.SET: предустановка): к следующему номеру предустановки

[^] (P.SET: предустановка): к предыдущему номеру предустановки

Примечание. Используя кнопки [1]-[6] на пульте ДУ, можно осуществить прямой выбор станции.

Примечания:

- Для настройки только на станции с хорошими условиями приема в режиме поиска станций установите LOCAL ON.
- При слабом приеме стереосигнала от FM-станции включите функцию FM MONO (ON) для уменьшения помех и шумов (⇒ стр. 17).

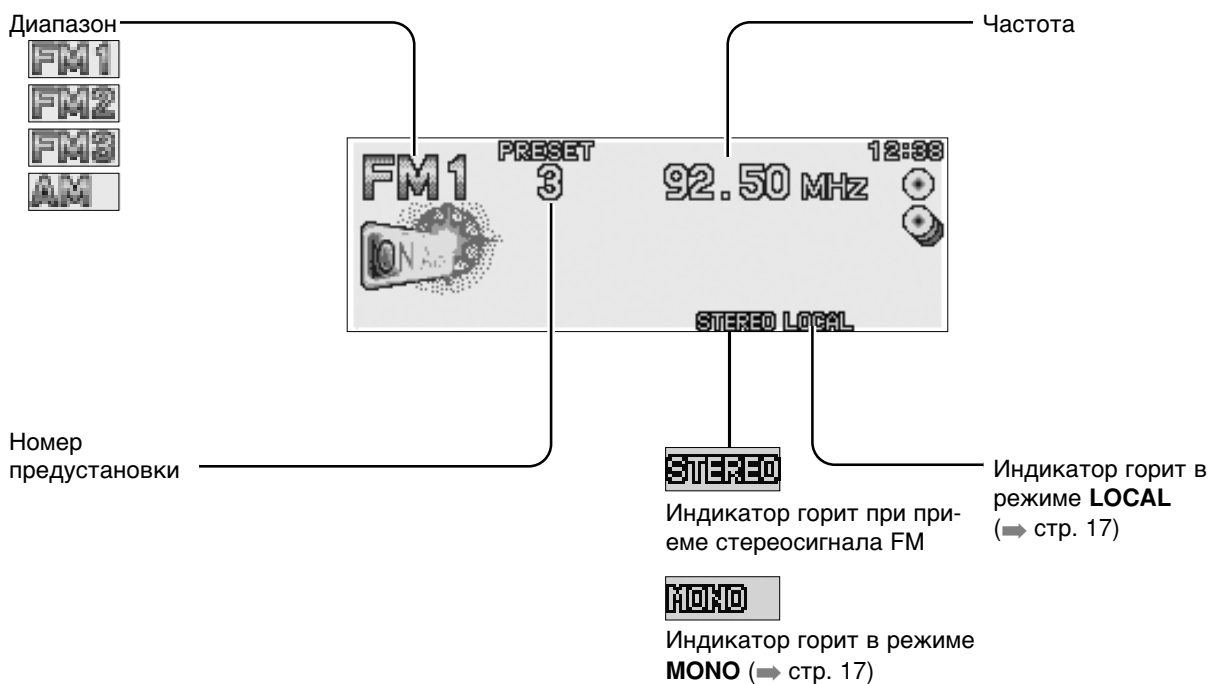

Для каждого частотного диапазона AM (MW/LW), FM1, FM2, FM3 в памяти устройства можно сохранить до 6 станций.

Предустановленные станции можно вызвать простым нажатием [**▲**] (P.SET) или [**▼**] (P.SET).

Примечание. Используя кнопки [**1**]-[**6**] на пульте ДУ, можно осуществить прямой выбор станции.

Память автоматической предустановки (APM)

В памяти предустановок можно сохранить первые 6 станций с самым сильным сигналом для каждого диапазона. Для FM1-диапазона можно сохранить в общей сложности 18 станций в качестве предустановок F1-F3.

- 1 Выберите диапазон.
- 2 Удерживайте кнопку [**BAND**] (APM) не менее 2 секунд.

Предустановленные станции с самым сильным сигналом последовательно сканируются в течение 5 секунд (SCAN). Для остановки сканирования нажмите [**▲**] или [**▼**].

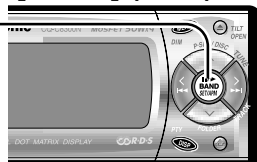

Примечания:

- Новые станции записываются под кнопками предустановки вместо ранее сохраненных станций. (Для FM1, FM2, FM3 одновременно выберите FM1).
- Только RDS-станции сохраняются по умолчанию (AF ON). Для выбора и других станций (без функции RDS) установите AF OFF (→ стр. 19).

Примечание: В режиме AM можно выбрать только LOCAL.

- 1 Нажмите [**MENU**], чтобы открыть меню дисплея.

При использовании пульта ДУ удерживайте кнопку [**MENU**] не менее 2 секунд.

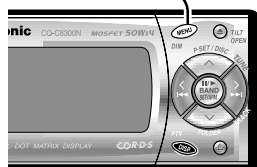

- 2 Нажмите [**▲**] или [**▼**], чтобы выбрать режим для настройки.

- 3 Нажмите [**BAND**] (SET), чтобы отрегулировать нужный параметр.

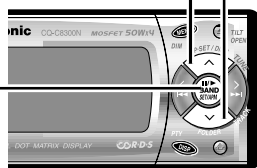

- 4 Нажмите [**MENU**], чтобы подтвердить выбор.

При использовании пульта ДУ удерживайте кнопку [**MENU**] не менее 2 секунд.

- Если Вы хотите занести в память предустановок FM-станции, находящиеся в различных регионах и транслирующие программы в различных частотных диапазонах, вначале выполните операцию APM, выбрав FM1, затем выполните APM для другого региона, выбрав FM2, и, наконец, выполните APM еще раз для еще одного региона, выбрав FM3.

Предустановка станций вручную

- 1 Настройтесь на станцию.
- 2 Удерживайте кнопки [**▲**] или [**▼**] не менее 2 секунд.

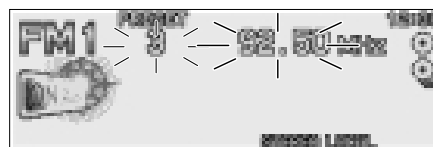

- 3 Выберите номер предустановки кнопками [**▲**] или [**▼**].
- 4 Занесите станцию в память предустановок, удерживая кнопки [**▲**] или [**▼**] не менее 2 секунд.

Индикация частоты/номера предустановки на дисплее мигнет один раз.

Примечания:

- Новые станции записываются под кнопками предустановок вместо станций, внесенных в память устройства ранее.
- В шаге 2 станцию можно зарегистрировать, удерживая цифровые кнопки [**1**]-[**6**] не менее 2 секунд.
- Для завершения занесения в память предустановленных станций нажмите [**DISP**] (Дисплей).



MONO (Монофонический прием)

Функция шумоподавления при недостаточной чувствительности при приеме.

OFF

Прием в стереорежиме (по умолчанию)

ON

Прием в монофоническом режиме с шумоподавлением.

(**MONO** горит).

LOCAL (Прием местных станций)

Устанавливается при поиске станций.

OFF

Поиск станций даже с относительно слабым радиосигналом (по умолчанию).

ON

Поиск только станций с сильным сигналом.

(горит **LOCAL**).

Система радиoinформации (RDS) FM-радиовещания

Система RDS позволяет использовать такие удобные функции, как **AF**, **TA**, **PTY**.

Некоторые станции в диапазоне FM передают дополнительную информацию, совместимую с системой RDS. Данное устройство предлагает удобные функции, использующие эту информацию. Возможности системы RDS меняются в зависимости от региона и страны. Учтите, что если система RDS недоступна в вашем регионе, то и перечисленные ниже функции также не будут выполняться. Выполнение описанных ниже функций возможно только при приеме станций RDS.

Функция AF (Альтернативная частота)

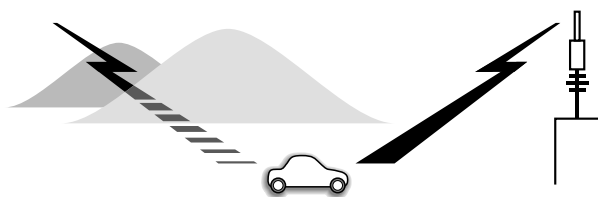

Описанные ниже функции могут быть использованы только тогда, когда задействован режим AF (⇒ стр. 19).

- При ухудшении условий приема производится автоматическая настройка на станции с более сильным сигналом.
- Когда задействована функция APM, выбираются только станции RDS.
- При вызове предустановок осуществляется автоматический выбор станции с наилучшими условиями приема (функция **BSR** – Best Station Research).

Примечания:

- Чувствительность AF можно отрегулировать (⇒ стр. 20).
- Диапазон AF также можно отрегулировать (⇒ стр. 20).

Режим дорожного оповещения (TA)

Описанные ниже функции могут быть использованы только тогда, когда задействован режим TA (⇒ стр. 20).

- Если принимаемая станция не является станцией TP, то устройство автоматически ищет станцию TP, чтобы настроиться на нее. Когда принимаемая станция TP начинает передачу сообщения о дорожной ситуации, Вы сможете прослушать его.
- В режиме поиска станций или APM устройство будет выбирать только станции TP.
- Даже если устройство работает в режиме воспроизведения, отличном от радиоприема, при включенной функции TA оно будет автоматически принимать дорожную информацию по мере ее поступления. Когда сообщение TA завершится, устройство вернется к прежнему режиму работы (режим ожидания TA).



Режим PTY – Прием программ заданного типа



Описанные ниже функции могут быть использованы только тогда, когда задействован режим PTY (⇒ стр. 21).

- В режиме PTY отображается тип принимаемой программы.
- Режим PTY позволяет осуществлять поиск программы заданного типа.

Примечание. Можно выбрать нужный язык индикации (⇒ стр. 21).

Другие функции системы RDS

СТ – Служба точного времени

Во время приема станции RDS служба передачи сигналов точного времени СТ автоматически регулирует индикацию времени.

Отображение названия работающей станции (PS)

Название и частота принимаемой станции отображаются на дисплее.

Расширенная сеть приема (EON)

Функция EON позволяет постоянно обновлять информацию RDS на текущий момент.



Индикатор горит при приеме сигнала EON.

Функция EON-TA

Позволяет осуществлять прием информации о дорожном движении не только от станции, на которую в данный момент настроен ваш приемник, но и от других сетевых станций.

Прием экстренных сообщений

Экстренное сообщение автоматически высвечивается на дисплее в момент его приема.



Индикатор горит, когда задействован режим TA.

Название программы

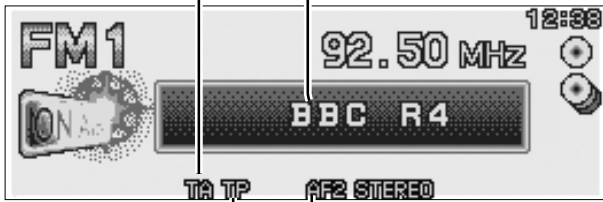

Индикатор TP загорается при приеме станции TP (передающей дорожную информацию TA).

Индикатор горит, когда задействован FM1.



Индикатор горит, когда задействован FM2.

Индикация режимаPTY на дисплее



Индикатор горит, когда задействован режим PTY.

Принимаемая станция PTY

Индикатор режима TA



Индикация при приеме TA.

Включение/выключение режима AF

Включение и выключение режима AF осуществляется нажатием кнопки [TA] (AF) в течение 2 секунд и более. Установите AF на OFF, когда хотите выполнить предустановку для станции без RDS или в других случаях.

Примечание. Эта операция недоступна с пульта ДУ.

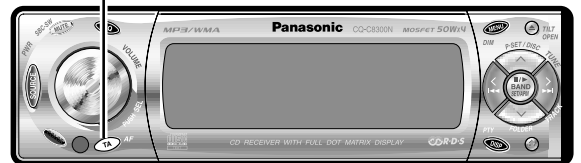

Идентификация аналоговой программы (PI Seek)

(Только с пульта ДУ)

Если при настройке на предустановленную станцию сигнал оказывается слабым, а автоматическая функция AF не работает, нажмите кнопку с тем же номером предустановки. Начнется поиск станции с аналоговой программой и лучшим качеством приема. Для отмены режима поиска AF нажмите ту же кнопку еще раз.



Примечание. Для использования режима PI Seek сначала отключите режим TA, а затем можно выполнять поиск PI Seek.



Система радиоинформации (RDS) FM-радиовещания

Дорожное оповещение (Режим TA)

Включение/выключение режима TA

Включение и выключение режима TA осуществляется нажатием кнопки [TA].

Примечание. Эта операция недоступна с пульта ДУ.

Регулировка уровня громкости в режиме TA

В режиме TA можно регулировать уровень громкости.

Нажмите и удерживайте не менее 2 секунд кнопку [SEL] при приеме FM-радиовещания.

Текущий уровень громкости в режиме FM соответствует уровню громкости в режиме TA.



Прослушивание только сообщения о дорожной ситуации (TA MUTE)

Для прослушивания дорожной информации включите режим TA и установите уровень громкости на 0 в режиме FM.

Когда поступят сигналы службы TA, они будут транслироваться на уровне громкости, установленном для режима TA.

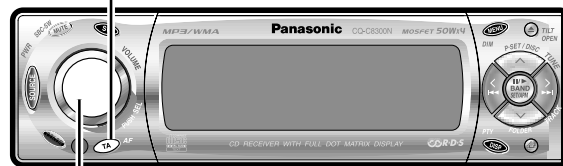

Индикатор горит, когда задействован режим TA.

Установка режима AF/REGION (Индикация меню в режиме FM) AF/REGION

- 1 Нажмите [MENU], чтобы войти в режим меню.

При использовании ДУ нажмите кнопку [MENU] и удерживайте ее не менее 2 секунд.

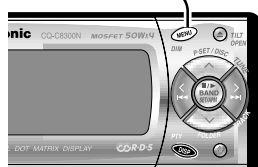

- 2 Нажмите [▲] или [▼], чтобы выбрать режим для настройки.

- 3 Нажмите [BAND] (SET), чтобы отрегулировать нужный параметр.

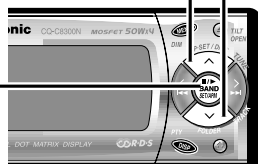

- 4 Нажмите [MENU], чтобы подтвердить выбор.

При использовании пульта ДУ удерживайте кнопку [MENU] не менее 2 секунд.

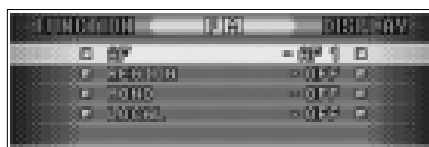

Режим AF

Позволяет отрегулировать чувствительность в режиме AF.

AF 1 Немедленное переключение, когда уровень чувствительности становится низким (для городских районов без препятствий для радиосигнала) (по умолчанию). (**AF1** горит).

AF 2 Переключение не осуществляется, даже если уровень чувствительности временно становится относительно низким (если имеются препятствия для радиосигнала). (**AF2** горит).

Режим Region (Регион поиска AF)

Установка диапазона AF.

OFF Смена частоты для приема программ, транслируемых станциями, которые находятся вне пределов данного региона (по умолчанию).

ON Смена частоты только для программ, транслирующихся в пределах данного региона.

Включение/выключение функции PTY

Включение и выключение режима PTY осуществляется нажатием кнопки **[DISP] (PTY)** в течение 2 секунд и более.

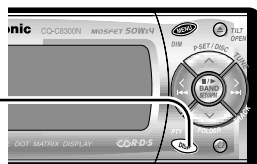

Поиск программы с функцией PTY

Эта функция позволяет осуществлять поиск предустановок PTY.

Нажмите **[<]** или **[>]**, чтобы выбрать программу PTY в режиме PTY.

	Program Type	Contents
1	NEWS	NEWS
2	SPEECH	AFFAIRS, INFO, EDUCATE, DRAMA, CULTURE, SCIENCE, VARIED, WEATHER, FINANCE, CHILDREN, SOCIAL, RELIGION, PHONE IN, TRAVEL, LEISURE, DOCUMENT
3	SPORT	SPORT
4	POP M	POP M
5	CLASSICS	CLASSICS
6	MUSIC	ROCK M, EASY M, LIGHT M, OTHER M, JAZZ, COUNTRY, NATION M, OLDIES, FOLK M



Нажатием кнопки **[BAND] (SET)** запускается поиск другой станции, относящейся к тому же типу программы PTY.

Примечания:

- Цифровые кнопки **[1]-[6]** на пульте ДУ позволяют осуществить прямой выбор предустановки.
- Если программа соответствующего типа не транслируется, на дисплее высвечивается надпись «NONE».
- Выбранная программа PTY появляется на 5 секунд.
- Содержание предустановки может изменяться.

Детальный выбор программы PTY

1 Нажмите **[<]** или **[>]**, чтобы выбрать программу PTY.

→ SPEECH ↔	MUSIC ↔	NEWS ↔	AFFAIRS ↔
INFO ↔	SPORT ↔	EDUCATE ↔	DRAMA ↔
CULTURE ↔	SCIENCE ↔	VARIED ↔	POP M ↔
ROCK M ↔	EASY M ↔	LIGHT M ↔	CLASSICS ↔
OTHER M ↔	WEATHER ↔	FINANCE ↔	CHILDREN ↔
SOCIAL ↔	RELIGION ↔	PHONE IN ↔	TRAVEL ↔
LEISURE ↔	JAZZ ↔	COUNTRY ↔	NATION M ↔
OLDIES ↔	FOLK M ↔	DOCUMENT ↔	

2 Нажмите **[BAND] (SET)**.



Начнется поиск.

Примечания:

- Чтобы прекратить поиск, нажмите **[BAND] (SET)**.
- Если программа соответствующего типа не транслируется, на дисплее высвечивается надпись «NONE».

Изменение предустановки PTY

Исходные предустановки PTY можно изменить по Вашему желанию.

1. Выберите желаемый тип программы.
2. Выполните шаги, описанные для выполнения обычной предустановки (→ стр. 17).

Выбор языка PTY

Примечание: Язык PTY можно выбрать тогда, когда задействован режим PTY.

- 1 Нажмите **[MENU]**, чтобы войти в режим меню.

При использовании ДУ нажмите и удерживайте кнопку **[MENU]** не менее 2 секунд.

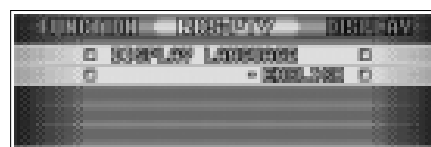

- 2 Нажмите **[BAND] (SET)**, чтобы отрегулировать нужный параметр.

→ ENGLISH	Английский	→ DEUTSCH	Немецкий
→ ESPAÑOL	Испанский	→ SVENSKA	Шведский
→ ITALIANO	Итальянский	→ FRANÇAIS	Французский
→ NEDERLANDS	Голландский	→ к началу (Английский)	

- 3 Нажмите **[MENU]**, чтобы подтвердить выбор.

При использовании пульта ДУ удерживайте кнопку **[MENU]** не менее 2 секунд.

CD-плеер

1. Нажмите [**OPEN**] (**OPEN**), чтобы открыть переднюю панель.

Если диск уже загружен в слот, он автоматически выгрузится.

2. Загрузите диск стороной с маркировкой вверх.

Передняя панель закрывается автоматически, устройство распознает диск и автоматически начнет воспроизведение.

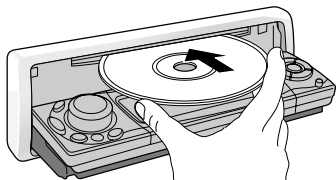

Если диск уже загружен, нажмите [**SOURCE**], чтобы выбрать режим CD.

Примечание: Если установлена позиция ACC (ON), то при загрузке диска питание включается автоматически.



3. Выберите нужные треки.

Выбор треков

[**▶▶**] (**TRACK**): переход к следующему треку.

[**◀◀**] (**TRACK**): переход к предыдущему треку (нажмите дважды).

Примечание: Нажмите и удерживайте для быстрого перехода вперед/назад.

Пауза

Нажмите [**||▶**].

Нажмите еще раз для отмены.

Номер трека

Время воспроизведения

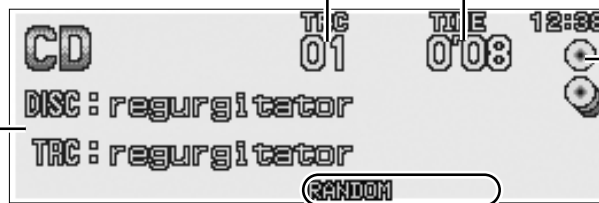

Индикация CD-текста на дисплее (только для CQ-C8300N)

Включение и выключение индикации CD-текста осуществляется нажатием кнопки [**DISP**] (Дисплей) в течение 2 и более секунд.

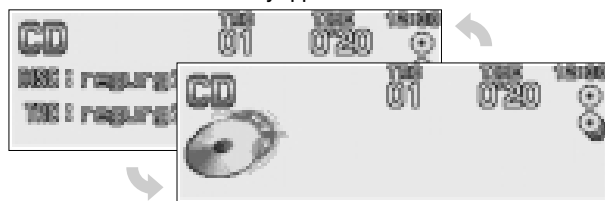

Примечания.

- Для прокрутки текста нажмите и удерживайте кнопку [**BAND**] не менее 2 секунд.
- Если на диске не содержится информации, на дисплее высвечивается сообщение «NO TEXT».

Индикаторы режима воспроизведения

Горят при активизации соответствующих режимов.

RANDOM
REPEAT
SCAN

Индикатор горит, когда диск загружен.

Предупреждения:

- Устройство не поддерживает 8-см диски.
- Не пользуйтесь дисками неправильной формы (→ стр. 40).
- Не пользуйтесь дисками с прикрепленными метками или наклейками.
- Во избежание повреждений передней панели не нажимайте на нее и не кладите никакие предметы на открытую панель.
- Не надавливайте рукой на переднюю панель, когда она находится в движении.
- Не вставляйте посторонние предметы в слот для загрузки диска.

- Обратитесь к разделу «Замечания относительно дисков CD/CD Media (CD-ROM, CD-R, CD-RW)» (→ стр. 40).
- Диск, содержащий одновременно информацию CD-DA и MP3/WMA, не будет воспроизводиться нормально. (К примеру, звук будет отсутствовать).

Можно установить режимы RANDOM (случайное воспроизведение) и REPEAT (повторное воспроизведение).

1 Нажмите **[MENU]**, чтобы войти в режим меню.

При использовании ДУ удерживайте кнопку **[MENU]** не менее 2 секунд.

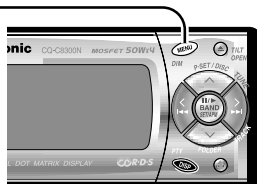

2 Нажмите **[▲]** или **[▼]**, чтобы выбрать режим для настройки.

3 Нажмите **[BAND] (SET)**, чтобы отрегулировать нужный параметр.

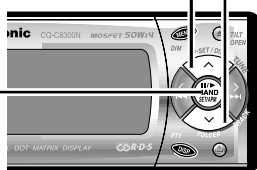

4 Нажмите **[MENU]**, чтобы подтвердить выбор.

При использовании пульта ДУ удерживайте кнопку **[MENU]** не менее 2 секунд.

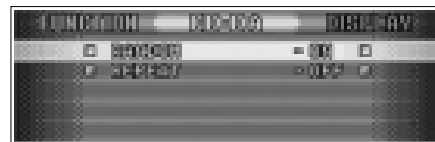

Random (случайное воспроизведение)

OFF : Режим отключен.

ON : Воспроизведение треков в случайном порядке.
(RANDOM горит)

Repeat (повторное воспроизведение)

OFF : OFF

ON : Повторное воспроизведение текущего трека.
(REPEAT горит)

Выбор режима воспроизведения

Нажатием одной кнопки **[RAND]** (Random) или **[REP]** (Repeat) можно выбрать режим воспроизведения трека.

RANDOM

Нажмите **[RAND]** (Random).
 Нажмите еще раз для отмены.

REPEAT

Нажмите **[REP]** (Repeat).
 Нажмите еще раз для отмены.

Режим сканирования

Вы можете найти желаемый трек благодаря данному режиму, в котором проигрываются первые 10 сек. каждого трека.

Нажмите **[SCAN]**. (**SCAN горит**).
 Нажмите еще раз для отмены.

Функция прямого доступа

Трек можно выбрать прямым заданием номера.

Пример: трек №5

- 1 Нажмите **[#]** (Номер)
- 2 Нажмите **[5]**.
- 3 Нажмите **[SET]**.



Примечание. Для отмены прямого выбора нажмите **[DISP]** (Display).

MP3/WMA-плеер (только для CQ-C8300N)

На устройстве CQ-C8300T можно воспроизводить диски формата MP3 (MPEG Audio Layer)/WMA (Windows Media Audio).

1 Нажмите [**OPEN**] (**OPEN**), чтобы открыть переднюю панель.

Если диск уже загружен в слот, он автоматически выгрузится.

2 Загрузите диск маркированной стороной вверх.

Передняя панель закроется автоматически, устройство распознает диск и автоматически начнет воспроизведение. Если на диске содержится много файлов, устройству для начала воспроизведения может потребоваться несколько секунд.

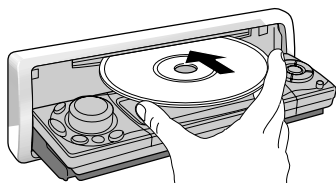

Если диск уже загружен, нажмите [**SOURCE**], чтобы выбрать режим CD.

Примечание. Если установлена позиция ACC (ON), то при загрузке диска питание включается автоматически.

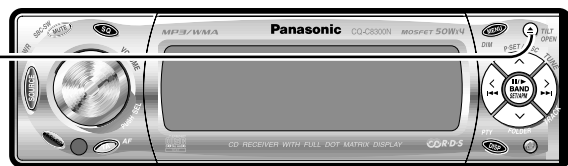

3 Выберите нужную композицию.

Выбор папки

[**▲**] (**FOLDER**): переход к следующей папке.

[**▼**] (**FOLDER**): переход к предыдущей папке.

Выбор файла

[**▶▶**] (**TRACK**): переход к следующему файлу.

[**◀◀**] (**TRACK**): переход к предыдущему файлу (нажмите дважды).

Примечание. Нажмите и удерживайте для быстрого перехода вперед/назад.

Пауза

Нажмите [**||▶**].

Нажмите еще раз для отмены.

Номер файла ————— Время

Номер папки —————

Индикатор типа файла —————

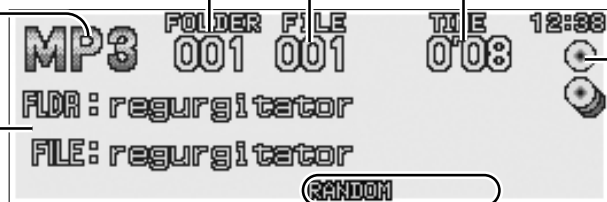

Изменение режима индикации

Изменение режима индикации производится нажатием кнопки [**DISP**] (Дисплей) в течение 2 и более секунд.

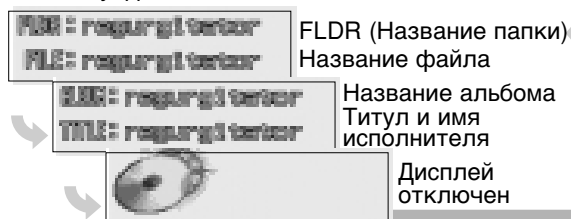

Индикаторы режима воспроизведения.

Горит, когда задействован соответствующий режим.

Индикатор горит, когда диск загружен

RANDOM

REPEAT

SCAN

F-RANDOM (Случайное воспроизведение файлов папки)

F-REPEAT (Повтор папки)

F-SCAN (Сканирование папки)

Примечания

- Для прокрутки текста нажмите и удерживайте кнопку [**BAND**] не менее 2 секунд.
- Если на диске не содержится информация, на дисплее высвечивается сообщение «NO TEXT».
- При индикации названия композиции и имени исполнителя отображается информация ID3/WMA tag.

Предупреждения

- Обратитесь к разделу «Замечания относительно дисков MP3/WMA» (→ стр. 26).
- Диск, содержащий одновременно информацию CD-DA и MP3/WMA, не будет воспроизводиться нормально (к примеру, звук будет отсутствовать).

Воспроизведение в режимах RANDOM, REPEAT (Индикация меню MP3/WMA-плеера) (RANDOM, REPEAT)

Можно установить режимы Random (случайное воспроизведение) и Repeat (повторное воспроизведение).

1 Нажмите **[MENU]**, чтобы войти в режим меню.

При использовании ДУ нажмите и удерживайте кнопку **[MENU]** не менее 2 секунд.

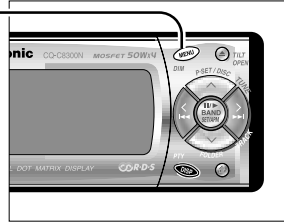

2 Нажмите **[▲]** или **[▼]**, чтобы выбрать режим для настройки.

3 Нажмите **[BAND]** (**SET**), чтобы отрегулировать нужный параметр.

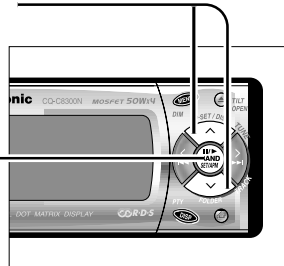

4 Нажмите **[MENU]**, чтобы подтвердить выбор.

При использовании пульта ДУ удерживайте кнопку **[MENU]** не менее 2 секунд.

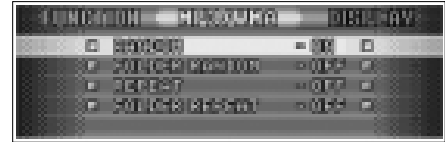

RANDOM (случайное воспроизведение)

OFF : OFF

ON : Воспроизведение (диска) в режиме Random.
RANDOM горит.

FOLDER RANDOM

OFF : OFF

ON : Воспроизведение (папки) в режиме Random.
F-RANDOM горит.

REPEAT (повторное воспроизведение)

OFF : OFF

ON : Повторное воспроизведение текущего файла.
REPEAT горит.

FOLDER REPEAT

OFF : OFF

ON : Повторное воспроизведение текущей папки.
F-REPEAT горит.

Выбор режима воспроизведения

Нажатием одной кнопки **[RAND]** (Random) или **[REP]** (Repeat) можно выбрать режим воспроизведения файла.

RANDOM, REPEAT

Нажмите кнопку. Нажмите еще раз для отмены.

FOLDER RANDOM, FOLDER REPEAT

Нажмите и удерживайте кнопку не менее 2 секунд. Нажмите еще раз для отмены.

Режим сканирования SCAN

Вы можете найти желаемый файл благодаря данному режиму, в котором проигрываются первые 10 секунд каждого файла.

SCAN (Все файлы).

Нажмите **[SCAN]**. **SCAN** горит. Нажмите еще раз для отмены.

FOLDER SCAN (первый файл в каждой папке)

Нажмите **[SCAN]** и удерживайте не менее 2 секунд. (**F-SCAN** горит.) Нажмите еще раз для отмены.

Функция прямого доступа

Файл в текущей папке можно выбрать прямым заданием номера.

Пример: файл №5

- 1 Нажмите **[#]** (Номер)
- 2 Нажмите **[5]**.
- 3 Нажмите **[SET]**.



Примечания:

- Для выбора папки введите номер после нажатия **[#]** (Номер) дважды.
- Для отмены прямого выбора нажмите **[DISP]** (Дисплей).

Функции, доступные только с пультом ДУ

MP3/WMA-плеер (только для CQ-C8300N)

Что такое MP3/WMA?

MP3 (MPEG Audio Layer-3) и WMA (Windows Media™ Audio) – это стандарты сжатия цифровой аудиоинформации. Это одна из систем сжатия данных, ранее разрабатывавшаяся MPEG (Motion Picture Experts Group), а в дальнейшем – Microsoft Corporation. Благодаря системам сжатия данных на одном диске CD media можно записать количество информации, эквивалентное 10 обычным музыкальным CD-дискам. (Эти цифры относятся только к данным, записанным на дисках CD-R или CD-RW емкостью 650 Мб при фиксированной скорости передачи информации, равной 128 кбит/сек при частоте дискретизации 44,1 кГц.)

Примечания:

- Программы кодирования и записи аудиоданных MP3/WMA не входят в комплект поставки данного устройства.
- Программы записи на CD не входят в комплект поставки данного устройства.

Что нужно запомнить при создании файлов MP3/WMA

Общие замечания

- Для обеспечения высокого качества воспроизведения рекомендуется установить высокую скорость передачи данных и высокую частоту дискретизации.
- Не рекомендуется устанавливать параметр VBR (изменяющаяся скорость передачи данных), поскольку время воспроизведения файла не будет отображаться правильно и возможен пропуск звука.
- Качество звуковоспроизведения будет различаться в зависимости от программы кодирования данных и скорости передачи данных. Подробнее об этом Вы можете узнать из руководства пользователя к данным программам.

MP3

- Рекомендуется установить скорость передачи данных «128 кбит/сек и более» и «фиксированная».

WMA

- Рекомендуется установить скорость передачи данных «64 кбит/сек и более» и «фиксированная».
- В свойствах файла WMA не следует указывать защиту от копирования, чтобы его воспроизведение было возможно.
- Устройство поддерживает 9 версию WMA. Однако новые функции в версии 9 (WMA-pro, Loss-less и комбинация скорости передачи данных 64 кбит/сек и передискретизации 48 кГц) не работают.

Предупреждение:

Никогда не присваивайте файлу расширение «.mp3» или «.wma», если он записан не в данном формате, так как это приведет к сильному шуму и повреждению акустических систем при воспроизведении, а также может вызвать нарушение слуха.

Индикация информации на дисплее

Отображаемые параметры

- | | |
|---|---|
| • CD-текст
Название диска
Название трека | • MP3 (ID3 tag)
Название альбома
Название композиции и исполнитель |
| • MP3/WMA
Название папки
Название файла | • WMA (WMA tag)
Название альбома
Название композиции и исполнитель |

Отображение на дисплее символьной информации

- На дисплее отображается название файла/папки длиной не более 64 символов.
- Называйте файлы и папки в соответствии со стандартом, принятым для данной файловой системы. Подробнее об этом смотрите в руководствах пользователя для данных программ записи.
- Специальные знаки ASCII и символы, используемые в каждом языке, могут отображаться на дисплее.

Специальные знаки и символы ASCII

Набор символов ASCII: Этот набор знаков состоит из букв от A до Z, от a до z, цифр от 0 до 9 и следующих символов:

(пробел) ! " # \$ % & ' () * + , - . / : ; < = > ? @ [\] ^ _ ` { | } ~

Специальные символы

À Á Â Ã Ä Å à á â ã ä å

Ä ä

ò ó ô õ ö ø ò ó ô õ

ù ú û ü ù ú ü

Примечания:

- Если запись в формат MP3/WMA производилась с использованием некоторых программных средств, символьная информация может отображаться на дисплее искаженно.
- Нечитаемые знаки и символы заменяются звездочкой (*).

Запись файлов MP3/WMA на диск CD-media

- Мы рекомендуем свести к минимуму возможность записи на один диск информации в формате CD-DA и MP3/WMA одновременно.
- Если на диске одновременно записаны данные и CD-DA, и MP3/WMA, порядок воспроизведения треков будет отличаться от заданного или некоторые треки не будут проигрываться вовсе.
- При сохранении файлов в форматах MP3 и WMA на одном диске используйте различные папки для каждого формата файлов.
- Не записывайте на диск файлы, отличные от MP3/WMA, или лишние папки.
- Наименования файлов MP3/WMA должны соответствовать правилам, приведенным в следующих описаниях, и учитывать правила соответствующей файловой системы.
- Вы можете столкнуться с трудностями при воспроизведении или отображении информации

файлов MP3/WMA, записанных с помощью определенных программ или на некоторых моделях CD-рекордеров.

- Расширения файлов «.mp3» или «.wma» должны быть добавлены к каждому файлу в зависимости от формата файла.
- Данное устройство не имеет функции Playlist (список композиций).
- Хотя многосеансовая запись (Multi-Session) и поддерживается, рекомендуется использование системы единовременной записи диска (Disk-at-Once).

Файловые системы, поддерживаемые данным устройством

ISO 9660 Уровень 1/Уровень 2, Добавление Apple к ISO 9660, Joliet, Romeo

Примечание. Добавление к HFS, UDF 1.50, Mix CD, CD Extra не поддерживаются.

Форматы сжатия данных

(Рекомендуем обратиться к разделу «Что нужно запомнить при создании файлов MP3/WMA» на предыдущей странице).

Метод сжатия данных	Скорость передачи бит	VBR	Частота дискретизации
MPEG1 audio layer 3 (MP3)	32–320 кбит/сек	Да	32, 44,1, 48 кГц
MPEG2 audio layer 3 (MP3)	8–160 кбит/сек	Да	16, 22,05, 24 кГц
Windows Media Audio Ver.2, 8, 9	64–192 кбит/сек	Нет	32, 44,1, 48 кГц

Порядок выбора папки/Порядок воспроизведения файлов

Максимальное количество файлов/папок

- Максимальное число файлов: 999
- Максимальное число файлов в одной папке: 255
- Максимальное число деревьев: 8
- Максимальное число папок: 255 (не включая корневую папку).

Примечания:

- Данное устройство считает количество папок вне зависимости от наличия или отсутствия в них файлов MP3/WMA.
- Если выбранная папка не содержит файлов MP3/WMA, ближайший файл MP3/WMA будет проигрываться в порядке записи.
- Порядок воспроизведения может отличаться от других MP3/WMA-проигрывателей даже при использовании одного и того же диска.
- Когда на дисплее отображается название корневой папки, появляется надпись «ROOT».

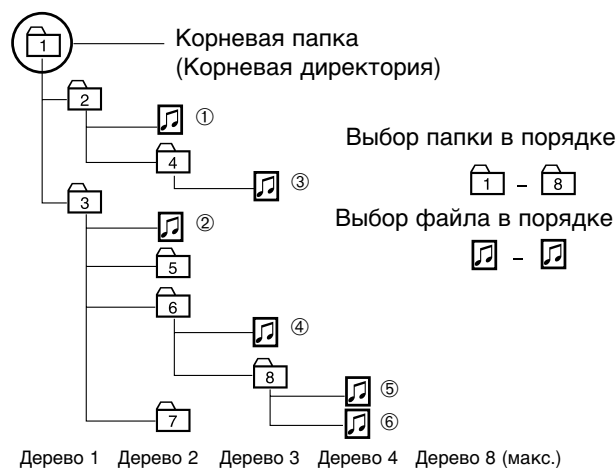

Авторское право

Все материалы, подпадающие под закон об авторских правах, такие как музыкальные произведения, защищены законом об авторских правах от копирования, распространения и производства без специального разрешения от владельца авторских прав, и предназначены исключительно для личного пользования.

Без гарантии

Приведенное выше описание соответствует нашим исследованиям, проведенным в декабре 2003 года. Оно не дает гарантии на воспроизводимость и возможность отображения информации MP3/WMA.

Логотип Windows Media и Windows являются торговыми марками или зарегистрированными торговыми марками Microsoft Corporation в США и/или других странах.



Управление CD-чейнджером

Данное устройство может управлять опционным CD-чейнджером.

1 Загрузите магазин CD-дисков.

Когда магазин загружен, нажмите **[SOURCE]** для выбора режима CD-чейнджера.

Устройство распознает магазин и автоматически начнет воспроизведение.

Примечание: Питание включится автоматически при загрузке магазина (позиция ACC ON).



2 Выберите желаемую композицию.

Переключение между двумя CD-чейнджерами

(в случае подключения двух CD-чейнджеров)
Нажмите **[BAND] (SET)**.

Примечание: Для подключения двух CD-чейнджеров необходим селектор для двух CD-чейнджеров CA-CD55EN.

Выбор диска

[▲]: переход к следующему диску.

[▼]: переход к предыдущему диску.

Выбор трека

[▶▶]: переход к следующему треку.

[◀◀]: переход к предыдущему треку (нажмите дважды).

Примечание: Нажмите и удерживайте для быстрого перехода вперед/назад.

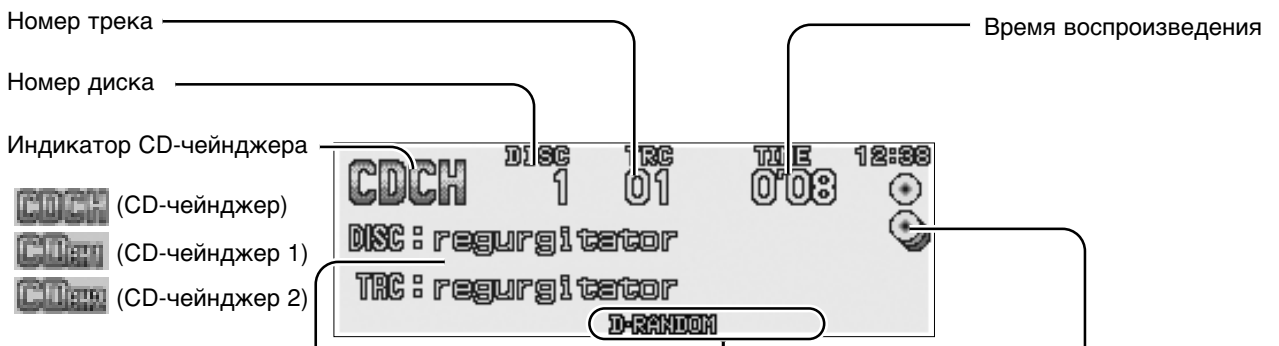

Изменение режима индикации

Для изменения режима индикации на дисплее нажмите и удерживайте **[DISP]** не менее 2 секунд.



Примечания

- Для отображения бегущей строки нажмите и удерживайте кнопку **[BAND]** не менее 2 секунд.
- Если на диске нет текстовой информации, на дисплее появится сообщение «NO TEXT».

Индикаторы режима воспроизведения.

Горит, когда задействован соответствующий режим.

Горит, когда CD-чейнджер подключен.

RANDOM

REPEAT

SCAN

D-RANDOM (Случайное воспроизведение диска)

D-REPEAT (Повторное воспроизведение диска)

D-SCAN (Сканирование диска)

**Воспроизведение в режимах RANDOM, REPEAT
 (Индикация меню CD-чейнджера на дисплее)
 (RANDOM, REPEAT)**

Примечания:

- CD-текст отображается на экране, если к устройству подключен CD-чейнджер с возможностью распознавания CD-текста (например, CX-DP9061EN).
- Чейнджер несовместим с форматом CD-RW (за исключением случая подключения CX-DP9061EN).
- При воспроизведении дисков в формате CD-R могут возникнуть сложности. Изучите раздел «Замечания относительно дисков CD/CD-media (CD-ROM, CD-R, CD-RW)» (→ стр. 40).
- CD-чейнджер несовместим с форматом MP3/WMA.
- Для подключения двух CD-чейнджеров необходим селектор для двух CD-чейнджеров CA-CD55EN.

Для CD-чейнджера можно установить режимы случайного и повторного воспроизведения.

1 Нажмите **[MENU]**, чтобы войти в режим меню.

При использовании ДУ нажмите и удерживайте кнопку **[MENU]** не менее 2 секунд.

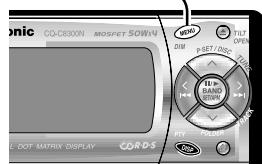

2 Нажмите **[▲]** или **[▼]**, чтобы выбрать режим для настройки.

3 Нажмите **[BAND] (SET)**, чтобы отрегулировать нужный параметр.

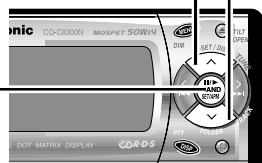

4 Нажмите **[MENU]**, чтобы подтвердить выбор.

При использовании пульта ДУ удерживайте кнопку **[MENU]** не менее 2 секунд.

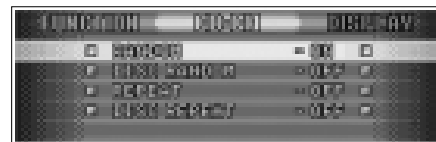

RANDOM

OFF : Режим отключен

ON : Случайное воспроизведение (магазина)
RANDOM горит.

DISK RANDOM

OFF Режим отключен

ON Случайное воспроизведение (диска)
D-RANDOM горит.

REPEAT

OFF Режим отключен

ON Повторное воспроизведение текущего трека
REPEAT горит.

DISK REPEAT

OFF Режим отключен

ON Повторное воспроизведение текущего диска
D-REPEAT горит.

Выбор режима воспроизведения

Вы можете нажатием одной кнопки выбрать порядок воспроизведения композиций с помощью **[RAND]** (Random) или **[REP]** (Repeat).

RANDOM, REPEAT

Нажмите соответствующую кнопку. Для отмены нажмите ту же кнопку снова.

DISK RANDOM, DISK REPEAT

Нажмите и удерживайте соответствующую кнопку не менее 2 секунд. Для отмены нажмите и удерживайте ту же кнопку снова.

Сканирование (SCAN)

Вы можете быстро найти нужный трек при 10-секундном сканировании начала каждого файла.

SCAN (сканирование всех треков)

Нажмите **[SCAN]**. (**SCAN** горит). Для отмены нажмите эту кнопку снова.

DISC SCAN

(сканирование 1-го трека каждого диска)

Нажмите и удерживайте не менее 2 секунд кнопку **[SCAN]**. (**D-SCAN** горит). Для отмены нажмите эту кнопку еще раз.

Прямой доступ

Диск можно выбрать прямым заданием номера.

Например: диск № 5

1 Нажмите **[#]** (HOMEP)

2 Нажмите **[5]**

3 Нажмите **[SET]**
 для установки.



Примечание. Чтобы отменить прямой доступ, нажмите **[DISP]** (Display).

**Функции, управляемые только с
 пульта ДУ**

Регулировка параметров воспроизведения звука

Регулировка каждой акустической системы и опционального сабвуфера.

Индикация меню настройки звуковых параметров

- 1 Нажмите **[VOLUME]** (**SEL:** Выбор) для отображения аудиоменю на дисплее.



- 2 Нажмите **[VOLUME]** (**SEL:** Выбор) для выбора режима для регулировки.

- 3 Поверните регулятор **[VOLUME]** (Volume) по или против часовой стрелки для настройки.

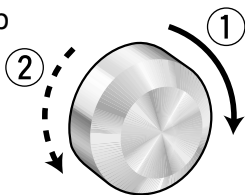

Примечание. Если в течение 5 сек в аудиоменю не производится ни одной операции (2 сек для основной регулировки громкости звука и 10 сек для изменения громкости тональных предустановок SQ), дисплей возвращается в обычный режим.

Основная регулировка громкости

(Диапазон регулировки: от 0 до 40, по умолчанию 18)

- ① : Громче
- ② : Тише

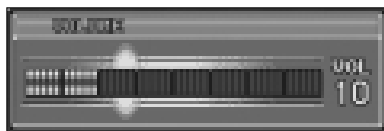

Регулировка баса

(Диапазон регулировки: от -12 дБ до +12 дБ, шаг 2 дБ, по умолчанию: 0 для баса)

- ① : Громче
- ② : Тише



Регулировка верхних частот

(Диапазон регулировки: от -12 дБ до +12 дБ, шаг 2 дБ, по умолчанию: 0 для ВЧ)

- ① : Громче
- ② : Тише



Изменение тональной предустановки SQ

(Регулируемые частоты: 60 Гц, 160 Гц, 400 Гц, 1 кГц, 3 кГц, 6 кГц, 16 кГц.)

Диапазон регулировки: от -12 дБ до +12 дБ, шаг 2 дБ (→ стр. 13)

- ① : Громче
- ② : Тише

[>]: вверх по частотному диапазону
[<]: вниз по частотному диапазону



Регулировка баланса

(Диапазон регулировки: от L15 до R15 и центр, по умолчанию: центр)

- ① : Усиление правого канала
- ② : Усиление левого канала



Регулировка баланса фронт/тыл (фейдер)

(Диапазон регулировки: от R15 до F15 и центр, по умолчанию: центр)

- ① : Усиление фронтального канала
- ② : Усиление тылового канала



Регулировка уровня сабвуфера

(Диапазон регулировки: MUTE (-∞), от -6 дБ до +6 дБ, шаг 2 дБ, по умолчанию: 0)

- ① : Больше
- ② : Меньше



Регулировка фильтра нижних частот сабвуфера

(Диапазон регулировки: 80 Гц, 120 Гц, 160 Гц, по умолчанию: 80 Гц)

- ① : Выше
- ② : Ниже

Выходной диапазон сабвуфера
Выходной диапазон динамиков

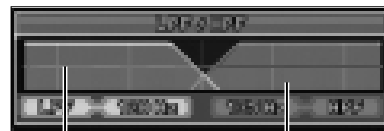

Регулировка фильтра верхних частот

(Диапазон регулировки: фильтр отключен - OFF, 90 Гц, 135 Гц, 180 Гц, 225 Гц, по умолчанию: фильтр отключен - OFF)

- ① : Выше
- ② : Ниже



Регулировка функций

Регулировка параметров функций (меню FUNCTION).

- 1 Нажмите [MENU], чтобы войти в режим меню.

При использовании ДУ нажмите и удерживайте кнопку [MENU] не менее 2 секунд.

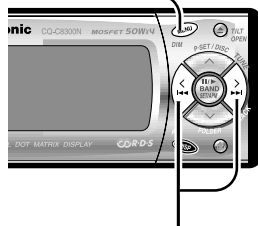

- 2 Нажмите [←] или [→], чтобы вывести на дисплей меню FUNCTION.



- 3 Нажмите [▲] или [▼], чтобы выбрать функцию для настройки.

- 4 Нажмите [BAND] (SET), чтобы отрегулировать нужный параметр.

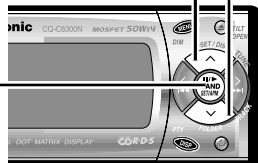

- 5 Нажмите [MENU], чтобы подтвердить выбор.

При использовании пульта ДУ удерживайте кнопку [MENU] не менее 2 секунд.



Клавиша MUTE - приглушение звука

Установки функции MUTE

MUTE Отключение звука (по умолчанию)

ATT 10-шаговое постепенное уменьшение громкости

EXT MUTE (Приглушение звука от внешнего источника)

Регулировка громкости при воздействии внешних источников, например автомобильных сигналов на-вигации.

LEVEL 0 Отключение звука (по умолчанию)

LEVEL 1 15-шаговое приглушение звука

LEVEL 2 10-шаговое приглушение звука

OFF Уровень громкости не изменяется
(Индикация приглушения звука от внешнего источника)



SECURITY (Функция безопасности)

Настройка функции безопасности (стр. 9)

ON Включена (по умолчанию)

OFF Выключена

ACC (Позиция зажигания)

Возможность установки функции зависит от наличия позиции ACC в автомобиле.

OFF Позиция ACC отсутствует (по умолчанию)

ON Позиция ACC имеется

Предупреждение:

Проверьте, имеется ли в замке зажигания Вашего автомобиля позиция ACC, если нет – установите переключатель на OFF. В противном случае батареи придут в негодность.

Настройка дисплея

Регулировка параметров индикации (меню DISPLAY)

- 1 Нажмите **[MENU]**, чтобы войти в режим меню.

При использовании ДУ нажмите и удерживайте кнопку **[MENU]** не менее 2 секунд.

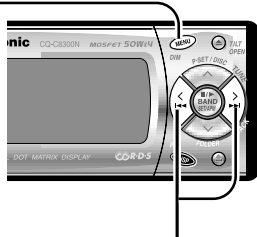

- 2 Нажмите **[<]** или **[>]**, чтобы вывести на дисплей меню DISPLAY.

- 3 Нажмите **[▲]** или **[▼]**, чтобы выбрать функцию для настройки.

- 4 Нажмите **[BAND] (SET)**, чтобы отрегулировать нужный параметр.



- 5 Отрегулируйте нужный параметр.

- 6 Нажмите **[BAND] (SET)**, чтобы подтвердить установку

- 7 Нажмите **[MENU]**, чтобы подтвердить выбор.

При использовании пульта ДУ удерживайте кнопку **[MENU]** не менее 2 секунд.

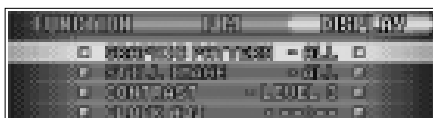

Установка типа спектрального анализатора

(Диапазон установки: 7 типов, по умолчанию: All)

Переключаются с помощью **[<]** или **[>]**.

All: Случайный выбор одного из типов индикации A – E

Тип A: F1

Тип B: Метрополис

Тип C: Серфингист

Тип D: Футболист

Тип E: Сноубордист

S. A.: 25-полосная диаграмма (Спектральный анализатор)

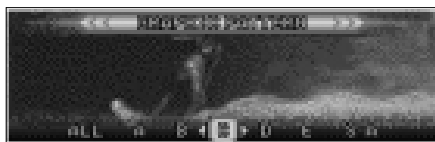

Установка типа неподвижных изображений

(Диапазон установки: 11 типов, по умолчанию: All)

Переключаются с помощью **[<]** или **[>]**.

All: Случайный выбор одного из типов индикации 1 – 10

№1: F1

№2: Пальма

№3: Футболист

№4: Посадка на планету

№5: Звездные врата

№6: Сноубордист

№7: Глаз

№8: Саксофон

№9: Космическая станция

№10: Горные вершины



Регулировка контрастности

(Диапазон настроек: от 1 до 5, по умолчанию: контрастность 3)

[>]: Угол обзора отклоняется вверх

[<]: Угол обзора отклоняется вниз

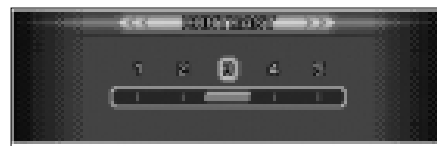

Регулировка часов

[>]: Установка минут

[<]: Установка часа

[▲]: Вперед

[▼]: Назад

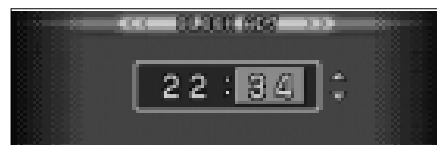

Примечания:

- Графические шаблоны и типы неподвижных изображений можно изменять (только для CQ-C8300N, ➔ стр. 33).
- Если выбраны некорректные данные, на дисплее появится индикация: «DISPLAY FILE INCOMPLETE» (только для CQ-C8300N, ➔ стр. 33).

Кастомизация дисплея (только для CQ-C8300N)

Первоначально сохраненные в памяти устройства неподвижные и анимационные изображения можно редактировать по Вашему желанию. Вы также можете загрузить данные с web-сайта Panasonic или изображения с цифровой видеокамеры или других устройств, обработанные с помощью эксклюзивной программы IMAGE STUDIO. Обратитесь к разделу «Замечания относительно функции индивидуальной настройки» (⇒ стр. 33).

Примечание: Подробности смотрите на web-сайте Panasonic по адресу: <http://panasonic.co.jp/pas/car/software/customize/index.html>

Подготовка:

Подготовьте диск CD-R/RW с данными, которые Вы хотите ввести для кастомизации дисплея.

1 Если в дисковом устройстве находится диск, выгрузите его.

2 Нажмите **[SOURCE]**, чтобы выбрать режим CD.

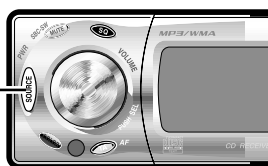

3 Нажмите **[SEL]** и удерживайте не менее 4 секунд для отображения экрана меню.



4 Загрузите диск CD-R/RW.

Примечание. Устройство может потребоваться некоторое время, чтобы идентифицировать диск CD-R/RW.

5 Выберите параметр для индивидуальной настройки.

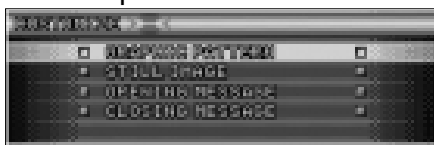

[▲] [▼]: Выбрать
BAND] (SET): Подтвердить выбор

Примечание: Для выхода из меню кастомизации нажмите **[SEL]** и удерживайте не менее 4 секунд.

Графический шаблон

О загрузке анимационного изображения ⇒ стр. 32.

Вводная заставка

Анимационное изображение при включении питания (⇒ стр. 10).

Заключительная заставка

Анимационное изображение при выключении питания (⇒ стр. 10).

Примечание. Заклучительная заставка появляется только в том случае, если для замка зажигания установлена позиция ACC (ON).

6 Выберите файл.

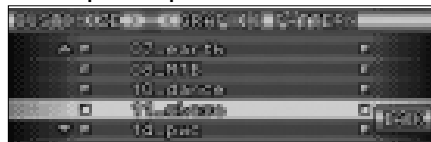

[▲] [▼] [←] [→]: Выбрать
BAND] (SET): Подтвердить выбор

Примечания

- Устройство автоматически распознает требуемые файлы по их расширению и выводит их на дисплей.
- Если Вы выбрали **[BACK]**, дисплей возвращается к шагу 5.

7 Для файлов анимации или неподвижного изображения выберите директорию, где они будут сохранены.



[←] [→]: Выбрать
BAND] (SET): Подтвердить выбор

Примечания

- Новая информация будет записана поверх существующей.
- Данные A для анимационного изображения и данные 1 для неподвижного изображения не подлежат перезаписи.
- Если выбрать **[BACK]**, дисплей вернется к шагу 5.

8 Подтвердите изменения.

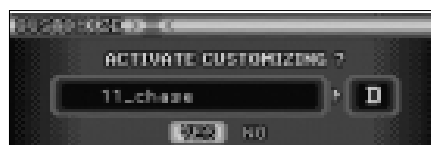

[←] [→]: Выбрать
BAND] (SET): Подтвердить выбор



Кастомизация дисплея выполнена. Не выключайте питание устройства на промежуточных этапах. (Для анимационного изображения объемом 751 килобайт эта операция потребует около 8 минут). По завершении процедуры настройки экран возвращается к шагу 5.

Примечание. Если выбрать **[NO]**, дисплей вернется к шагу 5.

9 Нажмите и удерживайте **[SEL]** не менее 4 секунд.

Устройство вернется к режиму CD. Нажмите **[OPEN]**, чтобы выгрузить диск.

Кастомизация дисплея (только для CQ-C8300N)

Загрузка программного обеспечения

Предоставление клиентам программного обеспечения может быть прекращено или временно приостановлено без предварительного уведомления. В некоторых регионах эта услуга может быть недоступна. Для получения дальнейшей информации посетите наш web-сайт.

Адрес web-сайта Panasonic:
<http://panasonic.co.jp/global/>

Программа IMAGE STUDIO

- Программу IMAGE STUDIO можно загрузить только с указанного ниже адреса. Программное обеспечение не входит в комплект поставки данного устройства.
- Для использования загруженной программы обратитесь к соответствующему руководству пользователя.

Замечания относительно файлов

- Индивидуальный пользовательский файл можно загрузить с указанного ниже адреса URL. Вы можете создавать собственные файлы, сохраненные с цифровой фотокамеры или других устройств, используя эксклюзивное программное обеспечение IMAGE STUDIO, которое можно загрузить с того же web-сайта.
- Не изменяйте расширение файлов, иначе они не будут распознаны устройством.

Сохранение данных на диске

- Сохраняйте только индивидуальные пользовательские файлы.
- Сохраняйте всю информацию в корневой директории. Файлы, помещенные в папку, не будут распознаны устройством.
- Сверьтесь с приведенной ниже таблицей относительно количества файлов, сохраняемых на диск. Файлы сверх указанного количества не будут считываться устройством.

Тип	Расширение	Максимальное количество
Графический шаблон	.pfm	10
Неподвижное изображение	.pfs	15
Вводная заставка	.pfo	5
Заключительная заставка	.pfe	5

Если процедура кастомизации случайно прервалась

- Если процесс кастомизации был прерван из-за прекращения подачи питания, отключения двигателя, отсоединения передней панели или по каким-либо другим причинам, загруженные данные могут быть потеряны. В этом случае попробуйте выполнить всю процедуру еще раз.
- На web-сайте Panasonic содержатся исходные изображения. Если Вы хотите восстановить их, загрузите изображения с web-сайта.

Адрес web-сайта для загрузки данных:
<http://panasonic.co.jp/pas/car/software/customize/index.html>

Сообщения об ошибках на дисплее

NO FILES DETECTED

На диске не содержится индивидуальных пользовательских файлов.

- ➔ Загрузите диск, содержащий индивидуальный пользовательский файл.

CUSTOMIZING FAILED

Кастомизация не выполнена.

- ➔ Проверьте правильность расширения файлов и соответствия содержимого файлов их расширению.

DISPLAY FILE INCOMPLETE

Данные анимационного или неподвижного изображения повреждены.

- ➔ Попробуйте повторить процедуру кастомизации и загрузку файлов еще раз.

Поиск и устранение неисправностей

Если Вы подозреваете наличие какой-либо неисправности:

Осуществляйте проверку и последующие действия в соответствии с рекомендациями, приведенными ниже.

Если предлагаемые в данном разделе действия не решают проблему, мы настоятельно рекомендуем обратиться в ближайший авторизованный сервисный центр Panasonic. Это устройство должно ремонтироваться только квалифицированными специалистами.

Предупреждения:

- Не используйте устройство в ненормальных условиях, например, при отсутствии звука, при наличии дыма или неприятного запаха, так как это может привести к возгоранию или поражению электрическим током. Немедленно прекратите эксплуатацию устройства и обратитесь в магазин, где Вы его приобрели.
- Никогда не пытайтесь самостоятельно ремонтировать устройство – это опасно.

Неисправности и проблемы общего характера

Проблема	Возможная причина ➔ Способы устранения
Нет питания	<p>Неправильно подсоединен кабель питания (кабель аккумулятора, АСС или заземления) ➔ Проверьте соединения.</p> <p>Перегорел предохранитель ➔ Замените перегоревший предохранитель новым. Обратитесь к Вашему дилеру.</p>
Нет звука	<p>Включена функция приглушения звука (MUTE ON). ➔ Выключите ее (MUTE OFF).</p> <p>Создается контакт между проводом внешнего заглушения звука и шасси автомобиля. ➔ Подсоедините провод внешнего заглушения звука правильно. Если провод не используется, изолируйте его.</p> <p>Неправильное соединение проводов динамиков, обрыв или плохой контакт. ➔ Проверьте правильность подключения в соответствии со схемой соединений (приведена в инструкции по установке).</p>
На дисплее отображается только демонстрационное сообщение	<p>Вы не можете управлять устройством, пока работает демонстрационный режим дисплея. ➔ Нажмите на кнопку [DISP] для отмены демонстрационного режима.</p> <p>Если демонстрационное сообщение появляется на дисплее часто, это может означать плохой контакт или неправильное соединение кабеля батареи устройства и кабеля аккумуляторной батареи автомобиля. (К кабелю батареи всегда должно подводиться питание). ➔ Проверьте подключение батареи в соответствии со схемой соединений.</p>
Шумы и помехи	<p>На работу устройства влияет находящийся поблизости источник электромагнитных волн, например мобильный телефон. ➔ Держите источник электромагнитной интерференции, например мобильный телефон, подальше от устройства. В случае, если шум нельзя устранить, поскольку его источником является система электропроводки в автомобиле, обратитесь к Вашему дилеру.</p> <p>Плохое соединение заземляющего провода. ➔ Проверьте надежность соединения провода заземления к неокрашенной части шасси.</p>
Шум возникает одновременно с началом работы двигателя	<p>Шум возникает вследствие работы генератора автомобиля. ➔ Измените расположение заземляющего провода. ➔ Установите фильтр помех на источник питания.</p>

Поиск и устранение неисправностей

Неисправности и проблемы общего характера (продолжение)	Проблема	Возможная причина ➔ Способы устранения	
	Не выполняются некоторые операции	▶	Некоторые операции не выполняются при работе определенных режимов, например режима меню. ➔ Внимательно прочтите руководство по эксплуатации устройства и отмените этот режим. Если проблема не решится, обратитесь к дилеру.
	Нет звука из динамика(ов)	▶	Неправильно выполнена установка BAL/FAD. ➔ Отрегулируйте параметр. Имеется разрыв, короткое замыкание, плохой контакт или неправильное соединение динамиков. ➔ Проверьте соединения динамиков.
	Перепутаны левый и правый каналы	▶	Обратный порядок подключения левого и правого акустических проводов. ➔ Подсоедините акустические провода в соответствии со схемой подключения.
	В стереорежиме не создается звуковое поле. Не отрегулирован звук центрального канала	▶	Перепутаны разъемы «плюс» и «минус» правого и левого каналов. ➔ Подсоедините акустические провода в соответствии со схемой подключения.
	Непреднамеренное прекращение подачи питания	▶	Срабатывает система безопасности. ➔ Обратитесь в магазин, где Вы приобрели устройство, или в ближайший сервисный центр Panasonic.
Радио	Слабый прием или помехи	▶	Неправильная установка или подключение антенны. ➔ Проверьте правильность установки и подключения антенны. Проверьте также правильность подсоединения антенного заземляющего кабеля к шасси. Не подводится питание к антенному усилителю (когда используется пленочная антенна и т.п.). ➔ Проверьте правильность подключения силового кабеля антенны.
	Прием FM-стереопрограмм осуществляется только в монофоническом режиме	▶	Включен режим MONO. ➔ Отмените режим MONO.
	Осуществляется прием только местных станций	▶	Включен режим LOCAL. ➔ Отмените режим LOCAL.

Поиск и устранение неисправностей











	Проблема	Возможная причина → Способы устранения
Радио (продолжение)	Количество автоматически предустановленных станций менее 6	<p>Автоматически сохранено менее 6 станций. → Произведите повторную предустановку в местности, где принимается максимальное количество станций.</p> <p>Включен режим LOCAL. → Отмените режим LOCAL.</p>
	Предустановленные станции не сохраняются в памяти устройства	<p>Плохой контакт аккумуляторного кабеля или к нему нет подачи питания. → Надежно подсоедините аккумуляторный провод к клемме под напряжением и повторно занесите предустановки в память устройства.</p>
Система RDS	Индикатор PS не отображается, даже если произведена настройка на станцию RDS (На дисплее надпись «NONE»)	<p>Код PS не принимается вследствие плохих условий приема. → Код PS появляется на дисплее, когда осуществляется его прием. Подождите, когда условия приема изменятся.</p>
	Прием программ отличается от установленных вPTY	<p>Если станция изменяется между программами, устройство не может принимать кодPTY. → Поиск и настройка на программу желаемого типа осуществляется после приема соответствующего кодаPTY. Дождитесь приема соответствующего кода.</p>
	При выборе программыPTY на дисплее высвечивается надпись «NOPTY»	<p>Прием программы заданного типа невозможен. Программа желаемого типа в данный момент не транслируется. → Выберите другую программуPTY или дождитесь приема программы желаемого типа.</p>
	Неточная индикация времени на дисплее (СТ)	<p>Устройство произвело настройку на станцию, передающую сигналы точного времени, которое не соответствует времени в Вашей часовой зоне либо осуществлялся прием станции, не передающей таких сигналов. → Настройтесь на станцию, передающую сигналы точного времени, соответствующего Вашему часовому поясу, или произведите настройкуСТ вручную.</p>
	Невозможен прием станцииAF даже если включена функцияEON	<p>Есть небольшая разница в условиях приема между текущей станцией и станциейAF. Не состоялось обновление спискаAF. → Дождитесь, пока будет обновлен списокAF. При нестабильном приеме настройтесь на станцию с сильным сигналом вручную.</p>

Поиск и устранение неисправностей

	Проблема	Возможная причина ➔ Способы устранения
CD	Нет звука/CD автоматически выгружается	<p>Диск перевернут. ➔ Установите диск правильно, маркированной стороной вверх.</p> <p>На диске имеются трещины или он загрязнен. ➔ Почистите компакт-диск или используйте диск без царапин и трещин.</p>
	Пропуски звука или помехи	<p>На диске имеются трещины, царапины или он загрязнен. ➔ Почистите компакт-диск или используйте диск без царапин и трещин.</p>
	Пропуски звука вследствие вибрации	<p>Не обеспечена стабильность монтажа при установке. ➔ Произведите установку, используя монтажную консоль с задним креплением и т.п.</p> <p>Угол установки во фронтальной плоскости превышает 30°. ➔ Отрегулируйте угол установки, чтобы он не превышал 30°.</p>
	Диск не выгружается	<p>Выгрузке диска что-то препятствует, например отклеившаяся этикетка. ➔ Нажмите и удерживайте не менее 4 секунд кнопку [OPEN], когда передняя панель открыта (принудительная выгрузка диска). Если это не поможет, обратитесь к дилеру.</p> <p>Неполадки в работе микроконтроллера вследствие помех или других факторов. ➔ Нажмите кнопку перезагрузки. Если такой кнопки нет, отсоедините шнур питания и подсоедините его заново. Если нормальная работа не восстановится, обратитесь к дилеру.</p>

MP3/WMA (только для CD-C8300N)	Отсутствие воспроизведения или выгрузка диска	<p>Загружен отформатированный диск, не подлежащий воспроизведению. ➔ Обратитесь к описанию воспроизведения дисков MP3/WMA (не CD-DA, т.е. музыкальных CD).</p> <p>Устройство воспроизводит трек ROM в режиме CD MIX. ➔ Пропустите ROM-трек.</p>
	Диски CD-R/RW, которые воспроизводятся на других устройствах, не проигрываются на данном	<p>Возможность воспроизведения дисков CD-R/RW зависит от комбинации используемых носителей, записывающих программных средств и рекордера, даже если они нормально воспроизводятся на других устройствах, например на ПК. ➔ Обратитесь к описанию воспроизведения дисков MP3/WMA и используйте другую комбинацию носителей, записывающих программных средств и рекордера.</p>
	Пропуски звука или помехи	<p>На диске имеются трещины, царапины или он загрязнен. ➔ Почистите компакт-диск или используйте диск без царапин и трещин. Для дисков MP3/WMA обратитесь к соответствующему описанию.</p>

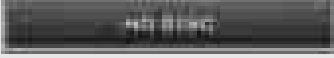
Индикация ошибок на дисплее

	Индикация на дисплее	Возможная причина → Возможное решение
CD/MP3/WMA	  	<p>Диск загрязнен или перевернут.</p> <p>Диск поцарапан.</p> <p>! Не работает по какой-то причине → Обратитесь за помощью в магазин, где Вы приобрели устройство, или в ближайший сервисный центр Panasonic.</p>
		<p>Файл не читается. Индикация ошибки сохраняется, если при выборе методом прямого доступа в указанной папке нет подходящих файлов. → Выберите другую папку.</p>
	 <p>(Через 5 секунд) Автоматический переход к следующему файлу</p>	<p>Файл WMA может быть защищен от копирования. → Файлы с защитой от копирования не воспроизводятся.</p>
		<p>Нет диска.</p>
CD-чейнджер	  <p>(Через 5 секунд) Автоматический переход к следующему диску</p>	<p>Диск загрязнен или перевернут.</p> <p>Диск поцарапан.</p>
		<p>Не функционирует по какой-либо причине. → Выгрузите магазин. Если неисправность осталась, нажмите кнопку перезагрузки на CD-чейнджере. Если нормальная работа не восстановится, обратитесь за помощью в магазин, где Вы приобрели устройство, или в ближайший сервисный центр Panasonic.</p>
		<p>Нет диска (магазина).</p>
		<p>Не подключен чейнджер.</p>

Примечание. Сообщения на дисплее и действия по устранению ошибок могут частично отличаться для различных чейнджеров. Подробно о способах устранения ошибок читайте в руководстве по эксплуатации CD-чейнджера.

Замечания относительно дисков

Замечания относительно дисков CD/CD-Media (CD-ROM, CD-R, CD-RW)

Если Вы используете компакт-диски, имеющиеся в продаже, убедитесь, что на них имеется маркировка, указанная справа.



Как обращаться с дисками

- Не дотрагивайтесь до нижней рабочей стороны диска.
- Не царапайте диск.
- Не сгибайте диск.
- Если диск не используется, он должен храниться в футляре.

Маркированная сторона диска



Не используйте диски неправильной формы

Не оставляйте диски в следующих местах:

- Под прямыми солнечными лучами
- Около обогревателя в автомобиле.
- В грязных, запыленных и влажных местах.
- На сиденьях и приборной панели автомобиля

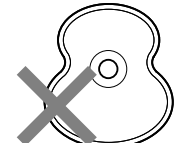
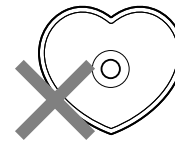

Не используйте диски неправильной формы

Чистка дисков

Для чистки используйте сухую мягкую салфетку, движения производите от центра к краям.



<Правильно>



<Неправильно>

Не прикрепляйте к дискам никаких меток и наклеек.

Не пишите на дисках жестким карандашом или шариковой ручкой.

Замечания о дисках CD-R/RW

- Вы можете встретиться с трудностями при воспроизведении дисков CD-R/CD-RW, записанных на некоторых CD-рекордерах (драйверах CD-R/RW). Это происходит как из-за технических особенностей записи, так и из-за загрязненности, отпечатков пальцев, царапин и других повреждений поверхности диска.
- Диски CD-R/RW менее устойчивы к высокой температуре и влажности, чем обычные музыкальные компакт-диски. Если Вы оставите их внутри автомобиля на длительное время, то это может вызвать неисправности и невозможность их воспроизведения.
- Некоторые диски CD-R/RW не могут воспроизводиться правильно из-за несовместимости программного обеспечения, CD-рекордера (драйвера CD-R/RW) и дисков.
- Данный плеер не может воспроизводить диски CD-R/RW, если сессия записи не закрыта должным образом.
- Данный плеер не может воспроизводить диски CD-R/RW, содержащие информацию, отличную от CD-DA или MP3/WMA (например, Video CD).
- При обращении с дисками CD-R/RW прочитайте прилагаемую к ним инструкцию и соблюдайте ее требования.

Техническое обслуживание и уход

Чистка устройства

Данное устройство спроектировано так, чтобы требования по уходу за ним были минимальными. Для повседневной чистки внешних поверхностей устройства используйте мягкую ткань. Запрещено использовать бензин, разбавители или другие растворители.

Плавкий предохранитель

Используйте только плавкие предохранители с указанным номиналом (15 А). Использование разного рода заменителей или предохранителей с большими параметрами, а также прямое подключение устройства без предохранителей может вызвать его возгорание или повреждение. Если сразу же после замены предохранитель опять перегорает, обратитесь в ближайший авторизованный сервисный центр Panasonic.

Технические характеристики

Общие характеристики

Источник питания	Постоянный ток 12 В (11–16 В), тестовое напряжение 14,4 В, заземление отрицательного полюса на массу
Регулировка тона (НЧ/ВЧ)	НЧ: 12 дБ при 62 Гц, ВЧ: 12 дБ при 16 кГц
Центральная частота эквалайзера	60 Гц, 160 Гц, 400 Гц, 1 кГц, 3 кГц, 6 кГц, 16 кГц
Диапазон регулировки эквалайзера	от -12 дБ до +12 дБ (шаг 2 дБ)
Потребляемый ток	Менее 2,5 А (в режиме воспроизведения CD; 0,5 Вт x 4 канала)
Максимальная выходная мощность	50 Вт x 4 (при 4 Ом)
Выходная мощность	22 Вт x 4 канала (DIN 45 324, при 4 Ом)
Полное сопротивление динамиков	4–8 Ом
Выход предусилителя	5 В/60 Ом
Выход сабвуфера	5 В/60 Ом
Внешний входной импеданс	10 кОм (AUX IN)
Внешняя входная чувствительность	Макс. 2 В (AUX IN)
Габаритные размеры (основное устройство)	178 (Ш) x 50 (В) x 155 (Г) мм
Вес (основное устройство)	1,6 кг

CD-плеер

Частота дискретизации	8-кратная передискретизация
Цифроаналоговый преобразователь	MASH 1 бит/4 ЦАП
Система коррекции ошибок	Алгоритм суперкодирования Panasonic
Тип звукоснимателя	Астигматический 3-лучевой пучок
Источник света	Полупроводниковый лазер
Длина волны	780 нм
Амплитудно-частотная характеристика	5 Гц – 20 кГц (1 дБ)
Отношение сигнал/шум	90 дБ
Общие гармонические искажения	0,01% (1 кГц)
Детонация	Ниже измеримого предела
Разделение каналов	70 дБ

Стереофонический радиоприем

Диапазон FM	
Диапазон частот	87,5–108 МГц
Полезная чувствительность	6 дБ/мкВ (Сигнал/шум 30 дБ)
Разделение стереоканалов	30 дБ (при 1 кГц)
Диапазон AM (MW)	
Диапазон частот	531–1602 кГц
Полезная чувствительность	28 дБ/мкВ (Сигнал/шум 20 дБ)
Диапазон AM (LW)	
Диапазон частот	153–279 кГц
Полезная чувствительность	32 дБ/мкВ (Сигнал/шум 20 дБ)

Примечание. Технические характеристики и дизайн могут быть изменены в ходе усовершенствования без предварительного уведомления.

Matsushita Electric Industrial Co., Ltd.

Web-site: <http://www.panasonic.ru>