

JVC

ENGLISH

РУССКИЙ

CD RECEIVER РЕСИВЕР С ПРОИГРЫВАТЕЛЕМ КОМПАКТ-ДИСКОВ

KD-G617

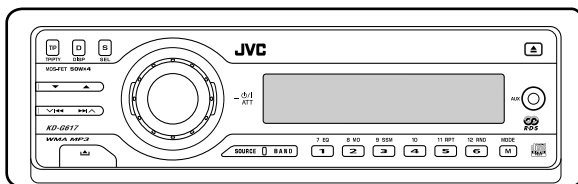
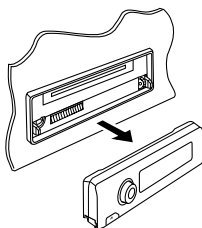

MP3 WMA

For installation and connections, refer to the separate manual.

Указания по установке и выполнению соединений приводятся в отдельной инструкции.

В соответствии с Законом Российской Федерации "О защите прав потребителей" срок службы (годности) данного товара "по истечении которого он может представлять опасность для жизни, здоровья потребителя, причинять вред его имуществу или окружающей среде" составляет семь (7) лет со дня производства. Этот срок является временем, в течение которого потребитель данного товара может безопасно им пользоваться при условии соблюдения инструкции по эксплуатации данного товара, проводя необходимое обслуживание, включающее замену расходных материалов и/или соответствующее ремонтное обеспечение в специализированном сервисном центре.

Дополнительные косметические материалы к данному товару, поставляемые вместе с ним, могут храниться в течение двух (2) лет со дня его производства.

Срок службы (годности), кроме срока хранения дополнительных косметических материалов, упомянутых в предыдущих двух пунктах, не затрагивает никаких других прав потребителя, в частности, гарантийного свидетельства JVC, которое он может получить в соответствии с законом о правах потребителя или других законов, связанных с ним.

For canceling the display demonstration, see page 8.

Информацию об отмене демонстрации функций дисплея см. на стр. 8.

INSTRUCTIONS ИНСТРУКЦИИ ПО ЭКСПЛУАТАЦИИ



GET0270-001A
[EE]

Thank you for purchasing a JVC product.

Please read all instructions carefully before operation, to ensure your complete understanding and to obtain the best possible performance from the unit.

IMPORTANT FOR LASER PRODUCTS

1. CLASS 1 LASER PRODUCT
2. **CAUTION:** Do not open the top cover. There are no user serviceable parts inside the unit; leave all servicing to qualified service personnel.
3. **CAUTION:** Visible and invisible laser radiation when open and interlock failed or defeated. Avoid direct exposure to beam.
4. REPRODUCTION OF LABEL: CAUTION LABEL, PLACED OUTSIDE THE UNIT.

CAUTION: Visible and invisible laser radiation when open and interlock failed or defeated. AVOID DIRECT EXPOSURE TO BEAM. (e)	ADVARSEL: Synlig og usynlig laserstråling når maskinen er åben eller interlocken fejler. Undgå direkte eksponering til stråling. (e)	WARNING: Synlig och osynlig laserstråling när den öppnas och spärren är urkopplad. Beträkta strålen. (d)	VARO: Avatessa ja suojalukitus ohjeelluna tai kvaalisena olet alitina riskivälite ja räkymättömälle lasersäteilylle. Valia säteen kohdistumista suoraan itseesi. (f)
--	---	---	---

Warning:

If you need to operate the receiver while driving, be sure to look ahead carefully or you may be involved in a traffic accident.

How to reset your unit

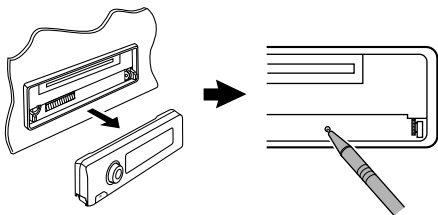

This will reset the microcomputer. Your preset adjustments will also be erased.

How to forcibly eject a disc

If a disc cannot be recognized by the receiver or cannot be ejected, ejects the disc as follows.

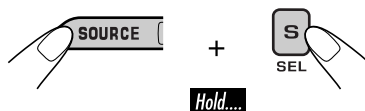

“PLEASE” and “EJECT” appear alternately on the display.

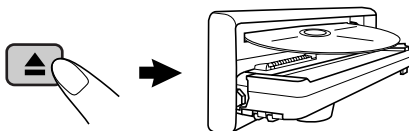

- If this does not work, reset your receiver.
- Be careful not to drop the disc when it ejects.

Contents

How to reset your unit	2	Sound adjustments	20
How to forcibly eject a disc	2	Selecting preset sound modes	
How to read this manual	4	(C-EQ: custom equalizer)	20
How to use the M MODE button	4	Adjusting the sound	21
Control panel — KD-G617	5	General settings — PSM	22
Parts identification	5	Basic procedure	22
Remote controller — RM-RK50 ...	6	Other main functions	25
Main elements and features	6	Assigning titles to the sources	25
Getting started	7	Detaching the control panel	26
Basic operations	7	External component operations... 27	
Canceling the display demonstrations ...	8	Playing an external component	27
Setting the clock	8	DAB tuner operations	28
Radio operations	9	Listening to the DAB tuner	28
Listening to the radio	9	Storing DAB services in memory	29
Storing stations in memory	10	Tuning in to a preset DAB service	29
Listening to a preset station	10	Tracing the same programme	
FM RDS operations	11	—Alternative Reception	29
Searching for your favorite FM RDS		Maintenance	30
programme	11	More about this receiver	31
Storing your favorite programmes	12	Troubleshooting	34
Using the standby receptions	12	Specifications	37
Tracking the same programme			
—Network-Tracking Reception	13		
Disc operations	14		
Playing a disc in the receiver	14		
Playing discs in the CD changer	15		
Other main functions	17		
Changing the display information	18		
Selecting the playback modes	19		

***For safety....**

- Do not raise the volume level too much, as this will block outside sounds, making driving dangerous.
- Stop the car before performing any complicated operations.

***Temperature inside the car....**

If you have parked the car for a long time in hot or cold weather, wait until the temperature in the car becomes normal before operating the unit.

How to read this manual

The following methods are used to make the explanations simple and easy-to-understand:

- Some related tips and notes are explained in “More about this receiver” (see pages 31 – 33).
- Button operations are mainly explained with the illustrations as follows:

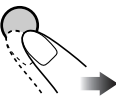
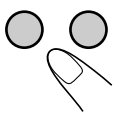
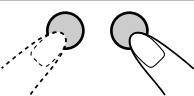
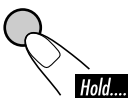
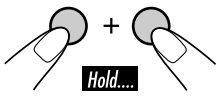
	Press briefly.
	Press repeatedly.
	Press either one.
	Press either one.
	Press and hold until your desired response begins.
	Press and hold both buttons at the same time.

The following marks are used to indicate...



: Built-in CD player operations.



: External CD changer operations.

How to use the M MODE button

If you press M MODE, the receiver goes into functions mode, then the number buttons and ▲/▼ buttons work as different function buttons.

Ex.: When number button 2 works as MO (monaural) button.

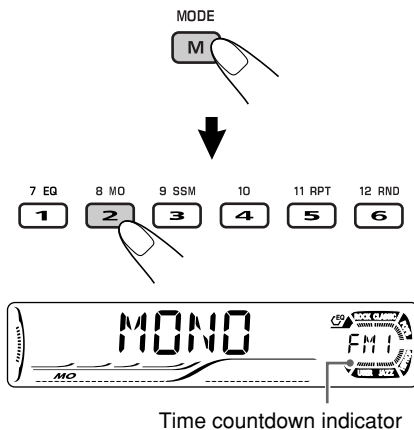

To use these buttons for original functions again after pressing M MODE, wait for 5 seconds without pressing any of these buttons until the functions mode is cleared.

- Pressing M MODE again also clears the functions mode.

Caution on volume setting:

Discs produce very little noise compared with other sources. Lower the volume before playing a disc to avoid damaging the speakers by the sudden increase of the output level.

Parts identification

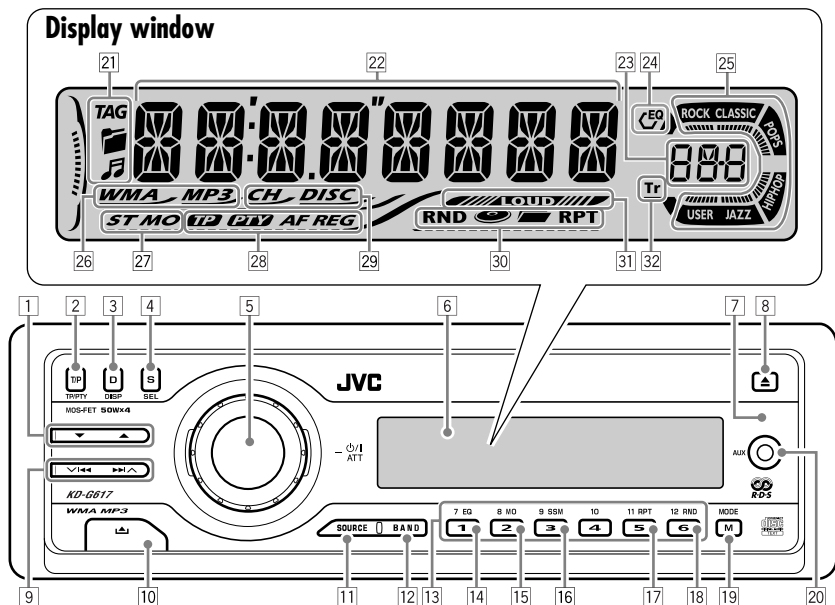

- 1 ▲ (up) / ▼ (down) buttons
- 2 T/P TP/PTY (traffic programme/programme type) button
- 3 D DISP (display) button
- 4 S SEL (select) button
- 5 • Control dial
 - ϕ /I ATT (standby/on attenuator) button
- 6 Display window
- 7 Remote sensor
 - *DO NOT expose the remote sensor to strong light (direct sunlight or artificial lighting).*
- 8 ▲ (eject) button
- 9 ▼ ◀▶▶▶ ▲ buttons
- 10 (control panel release) button
- 11 SOURCE button
- 12 BAND button
- 13 Number buttons
- 14 EQ (equalizer) button
- 15 MO (monaural) button
- 16 SSM (Strong-station Sequential Memory) button
- 17 RPT (repeat) button
- 18 RND (random) button
- 19 M MODE button
- 20 AUX (auxiliary) input jack
 - *NOT compatible with digital signals.*

Display window

- 21 Disc information indicators—TAG (ID3 Tag), (folder), (track/file)
- 22 Main display
- 23 Source display / Volume level indicator
- 24 EQ (equalizer) indicator
- 25 Sound mode (C-EQ: custom equalizer) indicators—ROCK, CLASSIC, POPS, HIP HOP, JAZZ, USER
 - also works as the time countdown indicator and level meter during play (see page 23).
- 26 Disc type indicators—WMA, MP3
- 27 Tuner reception indicators—ST (stereo), MO (monaural)
- 28 RDS indicators—TP, PTY, AF, REG
- 29 Playback source indicators—
 - CH: *Lights up only when CD-CH is selected as the playback source.*
 - DISC: *Lights up for the built-in CD player.*
- 30 Playback mode / item indicators—
 - RND (random), (disc), (folder), RPT (repeat)
- 31 LOUD (loudness) indicator
- 32 Tr (track) indicator

Installing the lithium coin battery (CR2025)

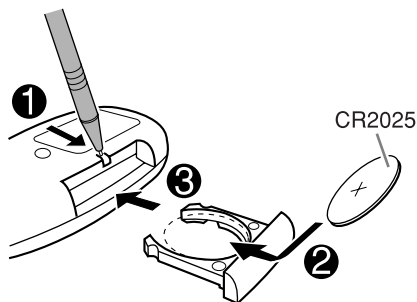

- When operating, aim the remote controller directly at the remote sensor on the receiver. Make sure there is no obstacle in between.

Warning:

- Store the battery in a place where children cannot reach to avoid risk of accident.
- To prevent the battery from over-heating, cracking, or starting a fire:
 - Do not recharge, short, disassemble, or heat the battery or dispose of it in a fire.
 - Do not leave the battery with other metallic materials.
 - Do not poke the battery with tweezers or similar tools.
 - Wrap the battery with tape and insulate when throwing away or saving it.

Caution:

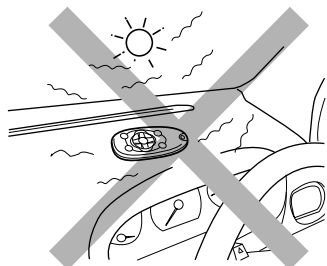

Main elements and features

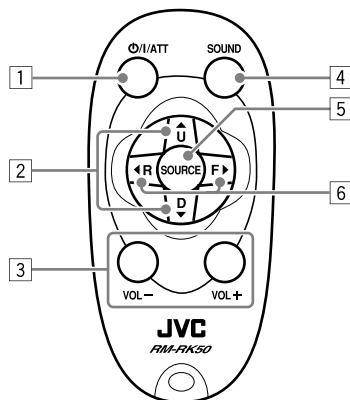

- 1 **⏻/ATT** (standby/on/attenuator) button
 - Turns on and off the power and also attenuates the sound.
- 2 **▲ U (up) / D (down) ▼** buttons
 - ▲ U: Changes the FM/AM/DAB bands.
 - D ▼: Changes the preset stations (or services).
 - Changes the folder of the MP3/WMA discs.
 - While playing an MP3 disc on an MP3-compatible CD changer:
 - Changes the disc if pressed briefly.
 - Changes the folder if pressed and held.
- 3 **VOL - / VOL +** buttons
 - Adjusts the volume level.
- 4 **SOUND** button
 - Selects the sound mode (C-EQ: custom equalizer).
- 5 **SOURCE** button
 - Selects the source.
- 6 **◀ R (reverse) / F (forward) ▶** buttons
 - Searches for stations (or services) if pressed briefly.
 - Searches for ensembles if pressed and held.
 - Fast-forwards or reverses the track if pressed and held.
 - Changes the tracks of the disc.

Basic operations

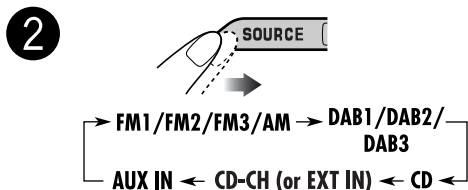
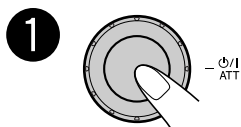
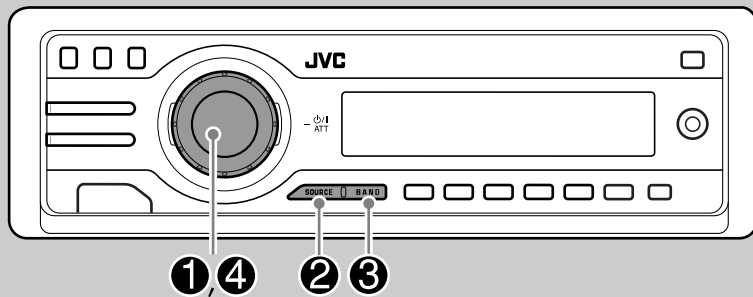

You cannot select some sources if they are not ready.

3 • For FM/AM tuner only

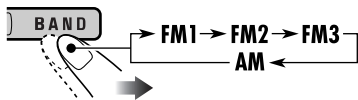

• For DAB tuner only

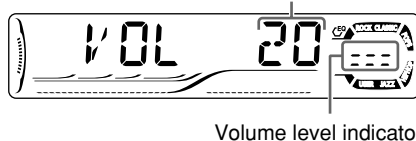
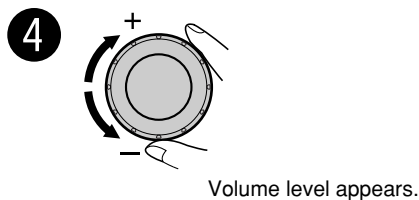

5 Adjust the sound as you want.
(See pages 20 and 21.)

To drop the volume in a moment (ATT)

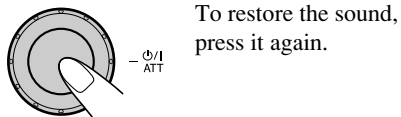

To turn off the power

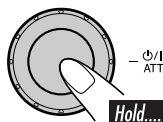

Canceling the display demonstrations

If no operations are done for about 20 seconds, display demonstration starts.

[Initial: DEMO ON]—see page 22.

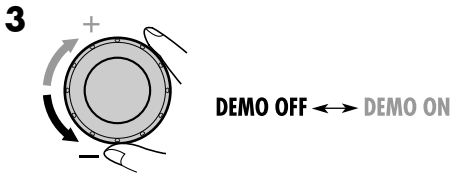
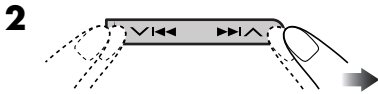

4 Finish the procedure.

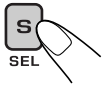

To activate the display demonstration

In step **3** above...

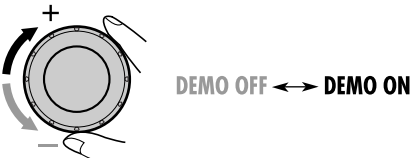

Setting the clock



2 Set the hour, minute, and clock system.

- 1 Select “CLOCK H” (hour), then adjust the hour.
- 2 Select “CLOCK M” (minute), then adjust the minute.
- 3 Select “24H/12H,” then select “24H” (hour) or “12H” (hour).

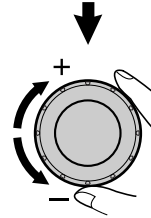
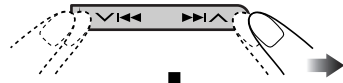

3 Finish the procedure.



To check the current clock time when the power is turned off



Listening to the radio

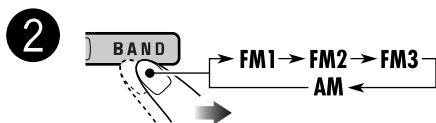
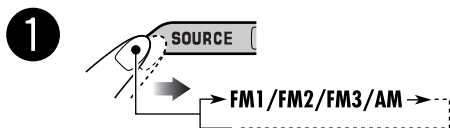
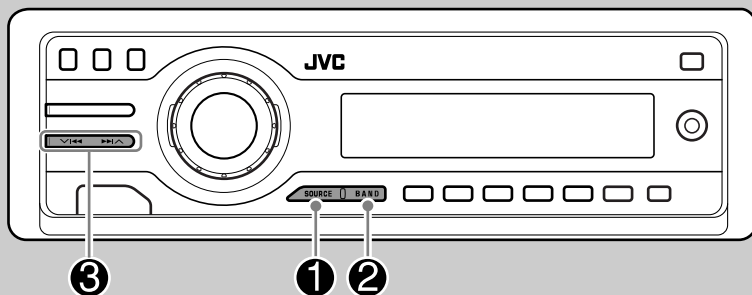

Selected band appears.

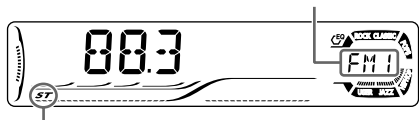

Lights up when receiving an FM stereo broadcast with sufficient signal strength.

3 Start searching for a station.

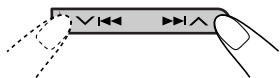

When a station is received, searching stops.

To stop searching, press the same button again.

Note:

FM1 and FM2: 87.5 MHz – 108.0 MHz

FM3: 65.00 MHz – 74.00 MHz

To tune in to a station manually

In step **3** on the left...

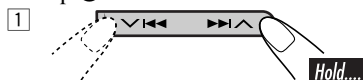

2 Select the desired station frequencies.



When an FM stereo broadcast is hard to receive

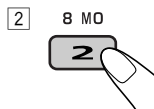
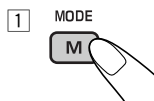

Lights up when monaural mode is activated.

Reception improves, but stereo effect will be lost.

To restore the stereo effect, repeat the same procedure. "MONO OFF" appears and the MO indicator goes off.

Storing stations in memory

You can preset six stations for each band.

FM station automatic presetting—SSM (Strong-station Sequential Memory)

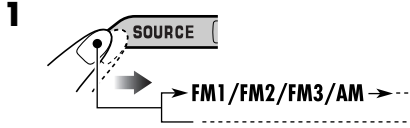

2 Select the FM band (FM1 – FM3) you want to store into.

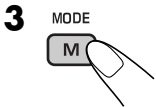

“SSM” flashes, then disappears when automatic presetting is over.

Local FM stations with the strongest signals are searched and stored automatically in the FM band.

Manual presetting

Ex.: Storing FM station of 92.5 MHz into the preset number 4 of the FM1 band.

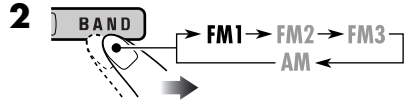
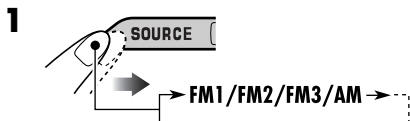

Preset number flashes for a while.

Listening to a preset station

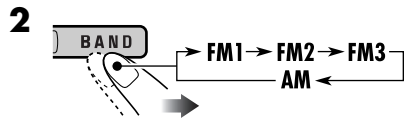
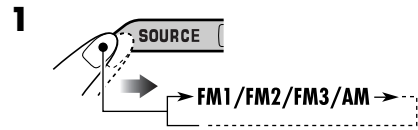

3 Select the preset station (1 – 6) you want.

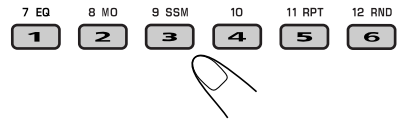

To check the current clock time while listening to an FM (non-RDS) or AM station

• For FM RDS stations, see page 13.

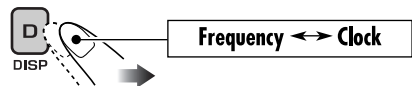

Searching for your favorite FM RDS programme

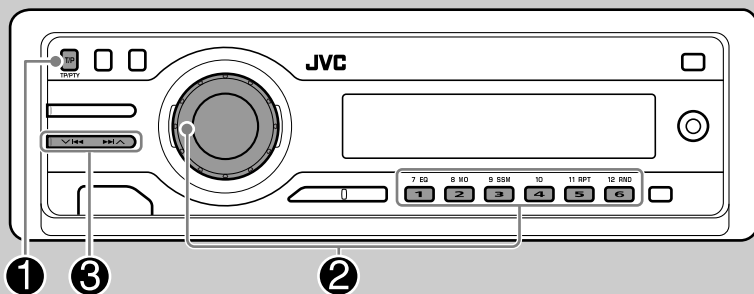

You can tune in to a station broadcasting your favorite programme by searching for a PTY code.

- To store your favorite programme, see page 12.

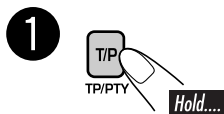

The last selected PTY code appears.

2 Select one of your favorite programme type.



or

Select one of the twenty-nine PTY codes.

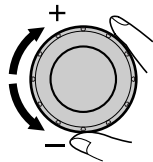

Ex.: When "ROCK M" is selected

3 Start searching for your favorite programme.



If there is a station broadcasting a programme of the same PTY code as you have selected, that station is tuned in.

PTY codes

NEWS, AFFAIRS, INFO, SPORT, EDUCATE, DRAMA, CULTURE, SCIENCE, VARIED, POP M (music), ROCK M (music), EASY M (music), LIGHT M (music), CLASSICS, OTHER M (music), WEATHER, FINANCE, CHILDREN, SOCIAL, RELIGION, PHONE IN, TRAVEL, LEISURE, JAZZ, COUNTRY, NATION M (music), OLDDIES, FOLK M (music), DOCUMENT

What you can do with RDS

RDS (Radio Data System) allows FM stations to send an additional signal along with their regular programme signals.

By receiving the RDS data, this receiver can do the following:

- Programme Type (PTY) Search (see page 11)
- Temporarily switches to Traffic Announcement—TA Standby Reception. (See the right column.)
- Temporarily switches to your favorite programme—PTY Standby Reception. (See pages 13 and 23.)
- Tracing the same programme automatically—Network-Tracking Reception (see page 13)
- Programme Search (see page 23)

Storing your favorite programmes

You can store six favorite programme types.

Preset programme types in the number buttons (1 to 6):

1	2	3	4	5	6
POP M	ROCK M	EASY M	CLASSICS	AFFAIRS	VARIED

- 1 Select a PTY code (see page 11).
- 2 Select the preset number (1 – 6) you want to store into.



Ex.: When "ROCK M" is selected

- 3 Repeat steps 1 and 2 to store other PTY codes into other preset numbers.

- 4 Finish the procedure.



Using the standby receptions

TA Standby Reception

TA Standby Reception allows the receiver to switch temporarily to Traffic Announcement (TA) from any source other than AM.

- The volume changes to the preset TA volume level (see page 23).

To activate TA Standby Reception



The TP indicator either lights up or flashes.

- If the TP indicator lights up, TA Standby Reception is activated.
- If the TP indicator flashes, TA Standby Reception is not yet activated. (This occurs when you are listening to an FM station without the RDS signals required for TA Standby Reception.)

To activate TA Standby Reception, tune in to another station providing these signals. The TP indicator will stop flashing and remain lit.

To deactivate the TA Standby Reception



The TP indicator goes off.

PTY Standby Reception

PTY Standby Reception allows the receiver to switch temporarily to your favorite PTY programme from any source other than AM.

To activate and select your favorite PTY code for PTY Standby Reception, see page 23.

The PTY indicator either lights up or flashes.

- If the PTY indicator lights up, PTY Standby Reception is activated.
- If the PTY indicator flashes, PTY Standby Reception is not yet activated.
To activate PTY Standby Reception, tune in to another station providing these signals. The PTY indicator will stop flashing and remain lit.

To deactivate the PTY Standby Reception, select “OFF” for the PTY code (see page 23). The PTY indicator goes off.

Tracking the same programme— Network-Tracking Reception

When driving in an area where FM reception is not sufficient enough, this receiver automatically tunes in to another FM RDS station of the same network, possibly broadcasting the same programme with stronger signals (see the illustration below).

When shipped from the factory, Network-Tracking Reception is activated.

To change the Network-Tracking Reception setting, see “AF-REG” on page 23.

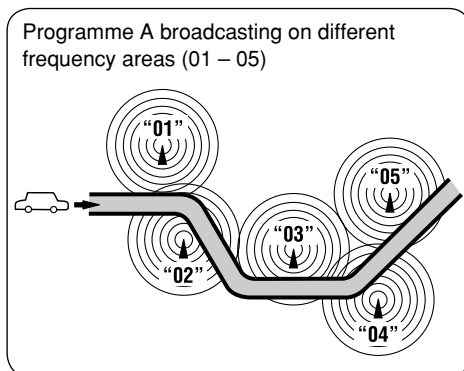

To check the current clock time while listening to an FM RDS station

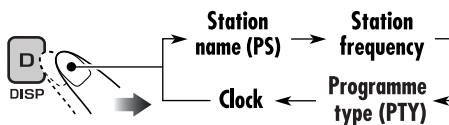

Disc operations

Playing a disc in the receiver

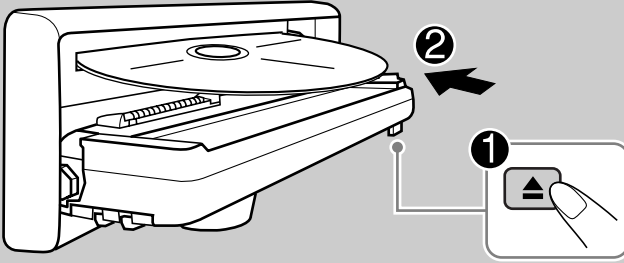

All tracks will be played repeatedly until you change the source or eject the disc.

About MP3 and WMA discs

MP3 and WMA (Windows Media® Audio) “tracks” (words “file” and “track” are used interchangeably) are recorded in “folders.”

- When inserting an MP3 or a WMA disc:



Total folder number Total track number



Disc information appears automatically (see page 18).

Elapsed playing time Current track number

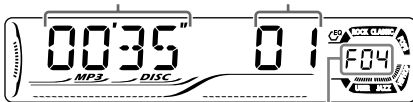

Selected folder number

* Either the MP3 or WMA indicator lights up depending on the detected file.

- When inserting an audio CD or a CD Text disc:

Total playing time of the inserted disc Total track number of the inserted disc

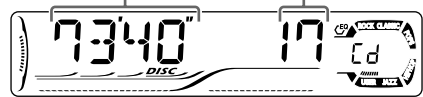

CD Text: Disc title/performer →
Track title appears automatically (see page 18).

Elapsed playing time Current track number



To stop play and eject the disc

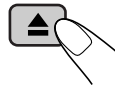

Playing discs in the CD changer

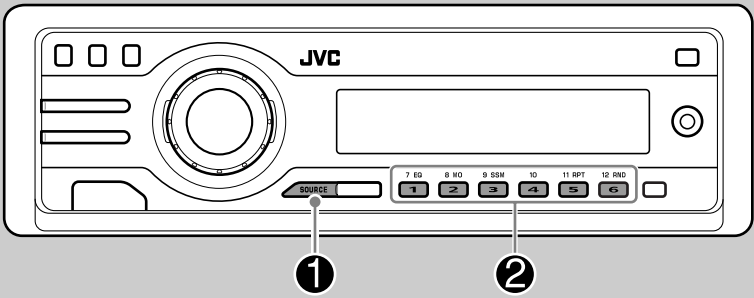

About the CD changer

It is recommended to use the JVC MP3-compatible CD changer with your receiver.

- You can also connect other CH-X series CD changers (except CH-X99 and CH-X100). However, they are not compatible with MP3 discs, so you cannot play back MP3 discs.
- You cannot use the KD-MK series CD changers with this receiver.
- Disc text information recorded in the CD Text can be displayed when a JVC CD Text compatible CD changer is connected.

Before operating your CD changer:

- Refer also to the Instructions supplied with your CD changer.
- You cannot control and play any WMA disc in the CD changer.

All tracks of the inserted discs in the magazine will be played repeatedly until you change the source or eject the magazine from the CD changer.

1

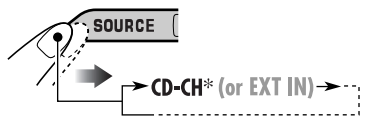

* If you have changed "EXT IN" setting to "EXT IN" (see page 24), you cannot select the CD changer.

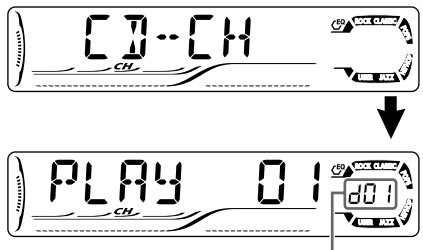

Selected disc number

2

Select a disc.

For disc number from 01 – 06:

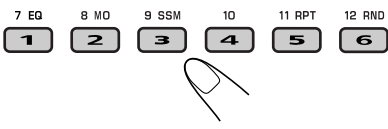

For disc number from 07 – 12:

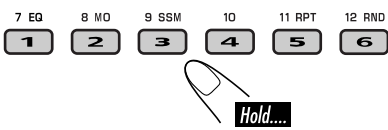

- When the current disc is an MP3 disc:

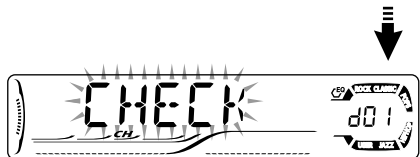

Folder name*



Selected folder number

Disc information appears automatically (see page 18).

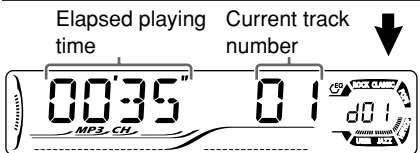

Elapsed playing time

Current track number

* "ROOT" appears if no folder is included in the disc.

- When the current disc is an audio CD or a CD Text disc:

CD Text: Disc title/performer →
Track title appears automatically (see page 18).

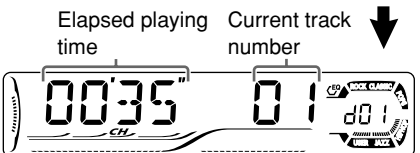

Elapsed playing time

Current track number

To fast-forward or reverse the track

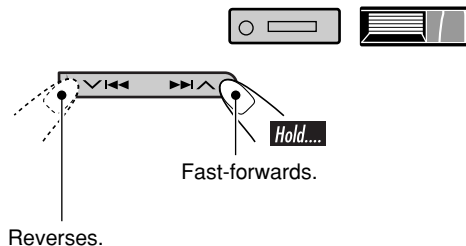

To go to the next or previous tracks

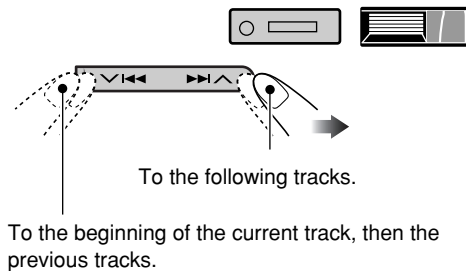

To go to the next or previous folders (only for MP3 or WMA discs)

For MP3 discs:

For WMA discs:

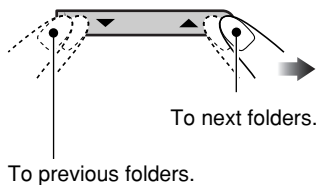

To locate a particular track (for CD) or folder (for MP3 or WMA discs) directly



To select a number from 01 – 06:



To select a number from 07 – 12:



Hold...

- To use folder search on MP3/WMA discs, it is required that folders are assigned with 2-digit numbers at the beginning of their folder names—01, 02, 03, and so on.

- To select a particular track in a folder (for MP3 or WMA disc) after selecting a folder:

Other main functions

■ Skipping a track quickly during play



- For MP3 or WMA disc, you can skip a track within the same folder.

Ex.: To select track 32 while playing track 6

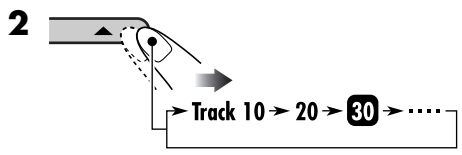
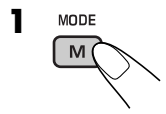

First time you press +10 or -10 button, the track skips to the nearest higher or lower track with a track number of multiple ten (ex. 10th, 20th, 30th).

Then each time you press the button, you can skip 10 tracks.

- After the last track, the first track will be selected and vice versa.

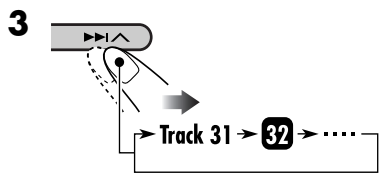

■ Prohibiting disc ejection



You can lock a disc in the loading slot.

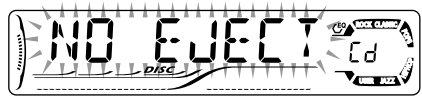
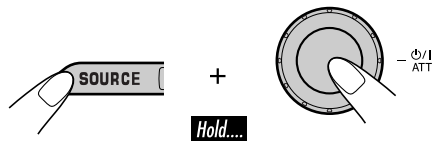

To cancel the prohibition, repeat the same procedure.

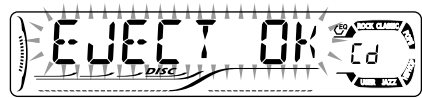

Changing the display information



■ While playing an audio CD or a CD Text (/)

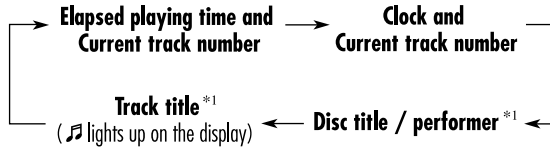

*1 If no title is assigned to an audio CD, "NO NAME" appears. To assign a title to an audio CD, see page 25.

■ While playing an MP3 (/) or WMA () disc

- When "TAG DISP" is set to "TAG ON" (see page 24)

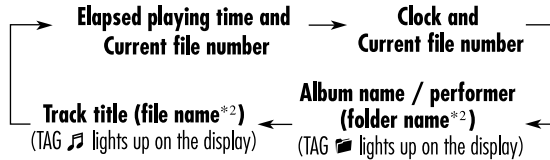

*2 If an MP3/WMA file does not have ID3 tags, folder name and file name appear. In this case, the TAG indicator will not light up.

- When "TAG DISP" is set to "TAG OFF"

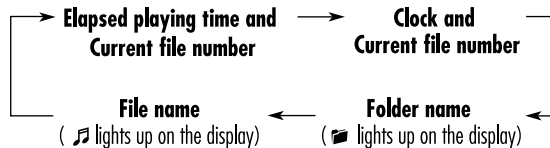

Selecting the playback modes

You can use only one of the following playback modes at a time.

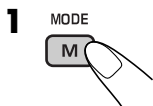

2 Select your desired playback mode.

Repeat play

11 RPT



Ex.: When "TRK RPT" is selected while playing an MP3 disc in the receiver

Mode

Plays repeatedly

- TRK RPT** : The current track.
 - RPT lights up.
- FLDR RPT*1** : All tracks of the current folder.
 - and RPT light up.
- DISC RPT*2** : All tracks of the current disc.
 - and RPT light up.
- RPT OFF** : Cancels.

Random play

12 RND



Ex.: When "DISC RND" is selected while playing an MP3 disc in the receiver

Mode

Plays at random

- FLDR RND*1** : All tracks of the current folder, then tracks of the next folder and so on.
 - RND and light up.
- DISC RND** : All tracks of the current disc.
 - RND and light up.
- MAG RND*2** : All tracks of the inserted discs.
 - RND lights up.
- RND OFF** : Cancels.

*1 Only while playing an MP3 (/) or WMA () disc.

*2 Only while playing discs in the CD changer ().

Sound adjustments

Selecting preset sound modes (C-EQ: custom equalizer)

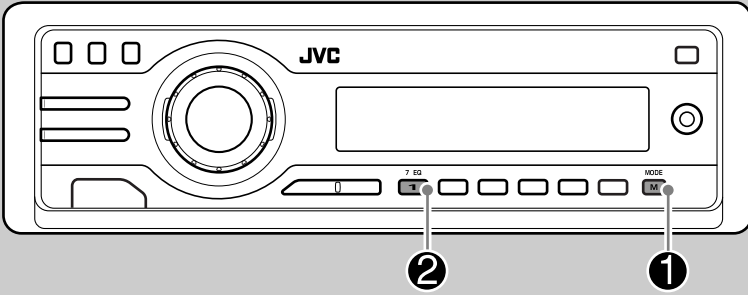

You can select a preset sound mode suitable to the music genre.

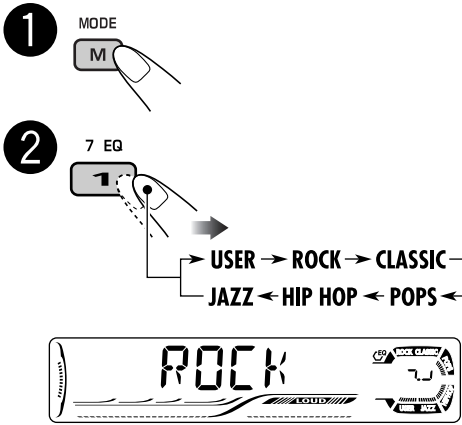

Ex.: When "ROCK" is selected

Indication	For:	Preset values		
		BAS* ¹	TRE* ²	LOUD* ³
USER	(Flat sound)	00	00	OFF
ROCK	Rock or disco music	+03	+01	ON
CLASSIC	Classical music	+01	-02	OFF
POPS	Light music	+04	+01	OFF
HIP HOP	Funk or rap music	+02	00	ON
JAZZ	Jazz music	+02	+03	OFF

*1 *BAS*: Bass

*2 *TRE*: Treble

*3 *LOUD*: Loudness

Indication pattern for each sound mode:

USER	ROCK
JAZZ	CLASSIC
HIP HOP	POPS

Adjusting the sound

You can adjust the sound characteristics to your preference.

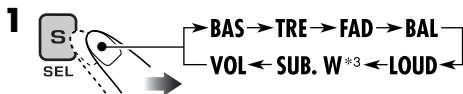

Ex.: When "TRE" is selected

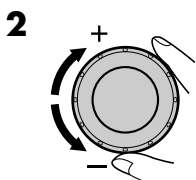

Indication pattern changes as you adjust the level.

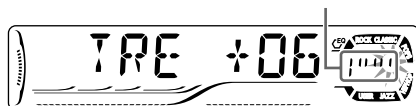

Indication	To do:	Range
BAS*1 (bass)	Adjust the bass.	-06 (min.) to +06 (max.)
TRE*1 (treble)	Adjust the treble.	-06 (min.) to +06 (max.)
FAD*2 (fader)	Adjust the front and rear speaker balance.	R06 (Rear only) to F06 (Front only)
BAL (balance)	Adjust the left and right speaker balance.	L06 (Left only) to R06 (Right only)
LOUD*1 (loudness)	Boost low and high frequencies to produce a well-balanced sound at low volume level.	LOUD ON ↓ LOUD OFF
SUB. W*3 (subwoofer)	Adjust the subwoofer output level.	00 (min.) to 08 (max.)
VOL*4 (volume)	Adjust the volume.	00 (min.) to 30 or 50 (max.)*5

*1 When you adjust the bass, treble, or loudness, the adjustment you have made is stored for the currently selected sound mode (C-EQ) including "USER."

*2 If you are using a two-speaker system, set the fader level to "00."

*3 This takes effect only when a subwoofer is connected.

*4 Normally the control dial works as the volume control. So you do not have to select "VOL" to adjust the volume level.

*5 Depending on the amplifier gain control setting. (See page 24 for details.)

General settings — PSM

Basic procedure

You can change PSM (Preferred Setting Mode) items listed in the table that follows.

1



2 Select a PSM item.

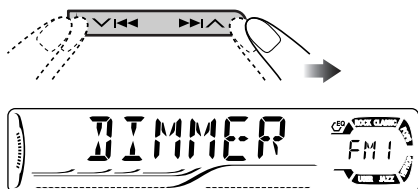

Ex.: When you select "DIMMER"

3 Adjust the PSM item selected.

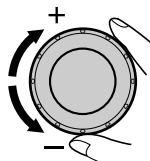

4 Repeat steps 2 and 3 to adjust the other PSM items if necessary.

5 Finish the procedure.



Indications	Selectable settings, [reference page]
DEMO Display demonstration	DEMO ON : [Initial]; Display demonstration will be activated automatically if no operation is done for about 20 seconds, [8]. DEMO OFF : Cancels.
CLOCK H Hour adjustment	0 – 23 (1 – 12), [8] [Initial: 0 (0:00)]
CLOCK M Minute adjustment	00 – 59, [8] [Initial: 00 (0:00)]
24H/12H 24 hours or 12 hours time display	12H ⇄ 24H, [8] [Initial: 24H]
CLK ADJ Clock adjustment	AUTO : [Initial]; The built-in clock is automatically adjusted using the CT (clock time) data in the RDS signal. OFF : Cancels.

Indications	Selectable settings, [reference page]
AF-REG Alternative frequency/ regionalization reception	When the received signals from the current station become weak... AF : [Initial]; Switches to another station (the programme may differ from the one currently received), [13]. • The AF indicator lights up. AF REG : Switches to another station broadcasting the same programme. • The AF and REG indicators light up. OFF : Cancels (not selectable when “DAB AF” is set to “AF ON”).
PTY-STBY PTY standby	Activates PTY Standby Reception with one of the 29 PTY codes, [13]. OFF [Initial] → 29 PTY codes, [11] → (back to the beginning)
TA VOL Traffic announcement volume	[Initial: VOL 20]; VOL 00 — VOL 30 or 50*1, [12]
P-SEARCH Programme search	ON : Using the AF data, the receiver tunes in to another frequency broadcasting the same programme as the original preset RDS station is if the preset station signals are not sufficient. OFF : [Initial]; Cancels.
DAB AF *2 Alternative frequency reception	AF ON : [Initial]; Traces the programme among DAB services and FM RDS stations, [29]. AF OFF : Cancels.
DAB VOL *2 DAB volume adjustment	You can adjust the volume level (VOL -12 — VOL +12) of DAB tuner to match the FM sound level and store it in memory. [Initial: VOL 00]
LEVEL Audio level meter	ON : [Initial]; Activates the audio level indicator. OFF : Cancels; sound mode indicator is shown, [20].
DIMMER Dimmer	AUTO : [Initial]; Dims the display when you turn on the headlights. ON : Activates dimmer. OFF : Cancels.

*1 Depends on the amplifier gain control.

*2 Displayed only when DAB tuner is connected.

To be continued...

Indications	Selectable settings, [reference page]
TEL Telephone muting	MUTING 1/MUTING 2: Select either one which mutes the sounds while using the cellular phone. OFF : [Initial]; Cancels.
SCROLL *1 Scroll	ONCE : [Initial]; Scrolls the disc information once. AUTO : Repeats scrolling (5-second intervals in between). OFF : Cancels. • Pressing D DISP for more than one second can scroll the display regardless of the setting.
WOOFER Subwoofer cutoff frequency	LOW : Frequencies lower than 55 Hz are send to the subwoofer. MID : [Initial]; Frequencies lower than 85 Hz are send to the subwoofer. HIGH : Frequencies lower than 115 Hz are send to the subwoofer.
EXT IN *2 External input	CHANGER : [Initial]; To use a JVC CD changer, [15] or DAB tuner, [28]. EXT IN : To use another external component, [27].
AUX ADJ Auxiliary input level adjustment	A.ADJ 00 – A.ADJ 05: Adjust the auxiliary input level accordingly, to avoid the sudden increase of the output level when changing the source from external component connected to the AUX input jack on the control panel. [Initial: A.ADJ 00]
TAG DISP Tag display	TAG ON : [Initial]; Shows the ID3 tag while playing MP3/WMA tracks, [18]. TAG OFF : Cancels.
AMP GAIN Amplifier gain control	You can change the maximum volume level of this receiver. LOW PWR : VOL 00 – VOL 30 (Select this if the maximum power of the speaker is less than 50 W to prevent them from damaging the speaker.) HIGH PWR : [Initial]; VOL 00 – VOL 50

*1 Some characters or symbols will not be shown (and will be blanked) on the display (Ex. “АВВÈ Ъ !” ⇔ “АВВЕ Б ”).

*2 Displayed only when one of the following sources is selected—FM, AM, CD, or AUX IN.

Other main functions

Assigning titles to the sources

You can assign titles to CDs (both in this receiver and in the CD changer).

Sources	Maximum number of characters
CDs/CD-CH	Up to 32 characters (up to 30 discs)

* You cannot assign a title to a CD Text or an MP3/WMA disc.

1 Select the sources.

- For a CD in this receiver: Insert a CD.
- For CDs in the CD changer: Select “CD-CH,” then select a disc number.

2 Enter the title assignment mode.



Ex.: When you select CD as the source

3 Assign a title.

- 1 Select a character.

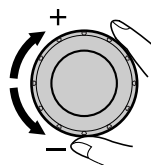

А	Б	В	Г	Д	Е	Ж	З	И	Й	К	Л	М	Н
О	П	Р	С	Т	У	Ф	Х	Ц	Ч	Ш	Щ	Ъ	Ы
Ь	Э	Ю	Я	Ё	А	В	С	Д	Е	Ф	Г	Н	И
Ж	К	Л	М	Н	О	Р	Q	R	S	T	U	V	W
X	Y	Z	0	1	2	3	4	5	6	7	8	9	-
/	<	>	space										

- 2 Move to the next (or previous) character position.

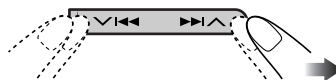

- 3 Repeat steps 1 and 2 until you finish entering the title.

4 Finish the procedure.



To erase the entire title

In step 2 on the left...



Detaching the control panel

When detaching or attaching the control panel, be careful not to damage the connectors on the back of the control panel and on the panel holder.

■ Detaching the control panel

Before detaching the control panel, be sure to turn off the power.

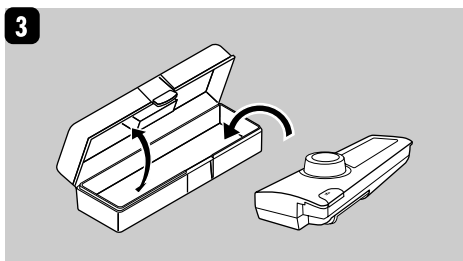
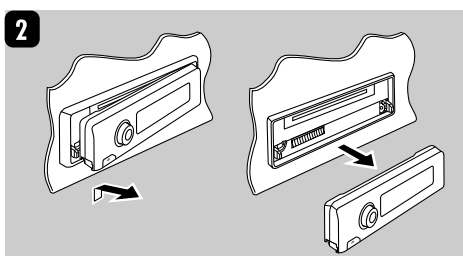
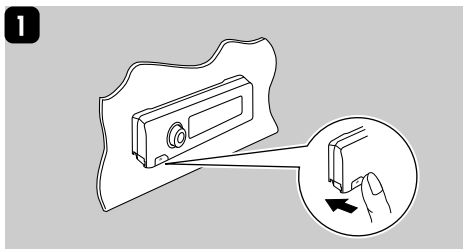

■ Attaching the control panel

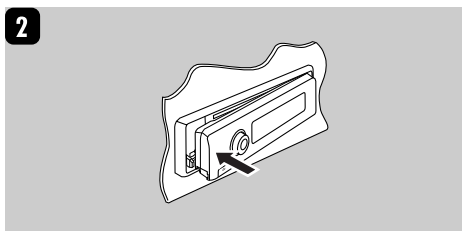
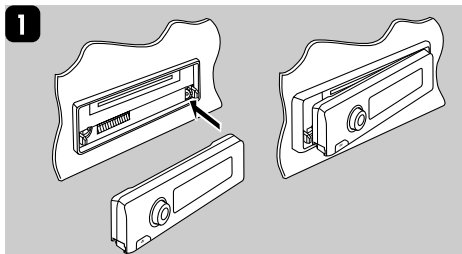

External component operations

Playing an external component

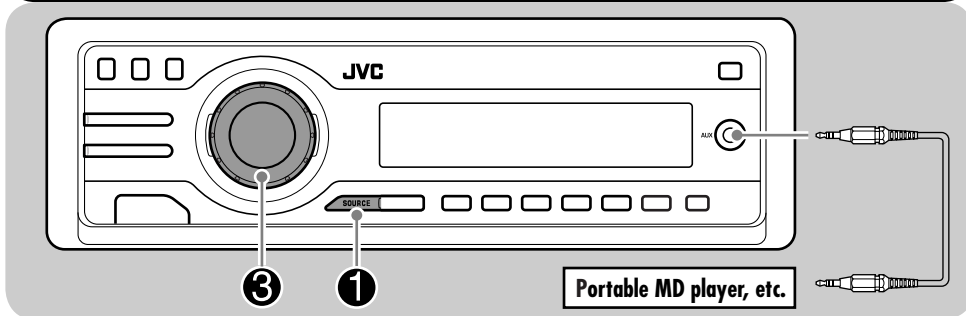

You can connect an external component to the CD changer jack on the rear using the Line Input Adapter KS-U57 (not supplied), and another to the AUX (auxiliary) input jack on the control panel.

- For connection, see Installation/Connection Manual (separate volume).

2 Turn on the connected component and start playing the source.

3 Adjust the volume.

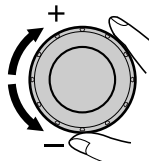

4 Adjust the sound as you want. (See pages 20 and 21.)

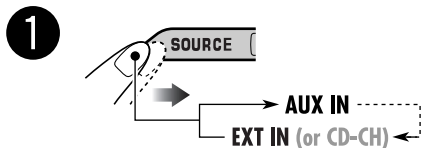

AUX IN : For selecting the external component connected to the AUX input jack.



EXT IN : For selecting the external component connected to the CD changer jack on the rear using KS-U57.



- If “EXT IN” does not appear, see page 24 and select the external input (EXT IN).

DAB tuner operations

Listening to the DAB tuner

ENGLISH

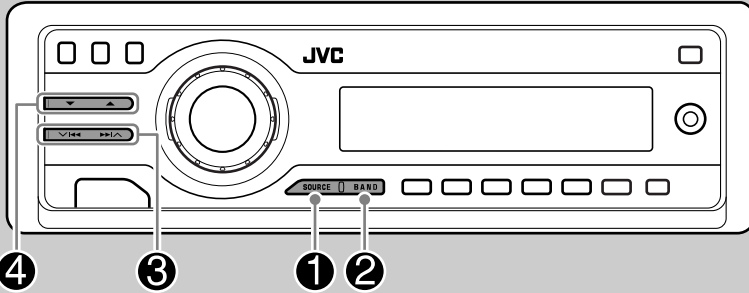

1

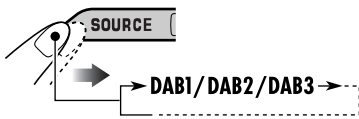

2 Select the desired ensemble frequencies.



2

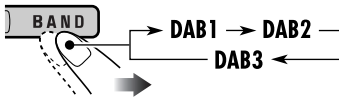

3

Start searching for an ensemble.



When an ensemble is received, searching stops.

To stop searching, press the same button again.

4

Select a service (either primary or secondary) to listen to.



To tune in to an ensemble manually

In step 3 above...

1



What is DAB system?

DAB can deliver CD quality sound without any annoying interference and signal distortion. Furthermore, it can carry text, pictures, and data. When transmitting, DAB combines several programmes (called “services”) to form one “ensemble.” In addition, each “service”—called “primary service”—can also be divided into its components (called “secondary service”). A typical ensemble has six or more programmes (services) broadcast at the same time.

By connecting the DAB tuner, this receiver can do the following:

- Tracing the same programme automatically —Alternative Reception (see “DAB AF” on page 23).

It is recommended to use DAB (Digital Audio Broadcasting) tuner KT-DB1000 with your receiver. If you have another DAB tuner, consult your JVC IN-CAR ENTERTAINMENT dealer.

- Refer also to the Instructions supplied for your DAB tuner.

Storing DAB services in memory

You can preset six DAB services (primary) for each band.

- 1 Perform steps 1 to 4 on page 28, to select a service you want.
- 2 Select the preset number (1 – 6) you want to store into.

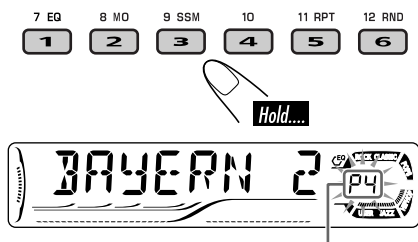

Preset number flashes for a while.

Tuning in to a preset DAB service

- 1 SOURCE → DAB1/DAB2/DAB3
- 2 BAND → DAB1 → DAB2 → DAB3
- 3 Select the preset DAB service (primary) number (1 – 6) you want.

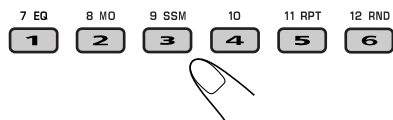

If the selected primary service has some secondary services, press the same button again will tune in to the secondary services.

Tracing the same programme— Alternative Reception

You can keep listening to the same programme by activating the Alternative Reception.

- **While receiving a DAB service:**
When driving in an area where a service cannot be received, this receiver automatically tunes in to another ensemble or FM RDS station, broadcasting the same programme.
- **While receiving an FM RDS station:**
When driving in an area where a DAB service is broadcasting the same programme as the FM RDS station is broadcasting, this receiver automatically tunes in to the DAB service.

When shipped from the factory, Alternative Reception is activated.

To deactivate the Alternative Reception, see page 23.

To change the display information while tuning in to an ensemble

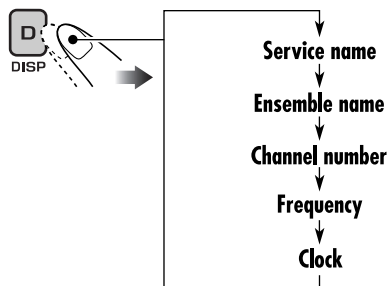

Maintenance

How to clean the connectors

Frequent detachment will deteriorate the connectors.

To minimize this possibility, periodically wipe the connectors with a cotton swab or cloth moistened with alcohol, being careful not to damage the connectors.

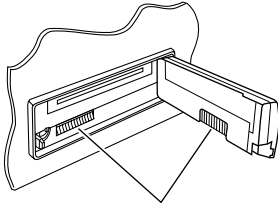

Connector

Moisture condensation

Moisture may condense on the lens inside the CD player in the following cases:

- After starting the heater in the car.
- If it becomes very humid inside the car.

Should this occur, the CD player may malfunction. In this case, eject the disc and leave the receiver turned on for a few hours until the moisture evaporates.

How to handle discs

When removing a disc from its case, press down the center holder of the case and lift the disc out, holding it by the edges.

Center holder



- Always hold the disc by the edges. Do not touch its recording surface.

When storing a disc into its case, gently insert the disc around the center holder (with the printed surface facing up).

- Make sure to store discs into the cases after use.

To keep discs clean

A dirty disc may not play correctly. If a disc does become dirty, wipe it with a soft cloth in a straight line from center to edge.



- Do not use any solvent (for example, conventional record cleaner, spray, thinner, benzene, etc.) to clean discs.

To play new discs

New discs may have some rough spots around the inner and outer edges. If such a disc is used, this receiver may reject the disc.



To remove these rough spots, rub the edges with a pencil or ball-point pen, etc.

Do not use the following discs:



More about this receiver

Basic operations

Turning on the power

- By pressing SOURCE on the receiver, you can also turn on the power.

Selecting the sources

- When no disc is loaded in the receiver, “CD” cannot be selected.
- Without connecting to the CD changer or DAB tuner, “CD-CH” or “DAB” cannot be selected.

Turning off the power

- If you turn off the power while listening to a disc, disc play will start from where playback has been stopped previously, next time you turn on the power.

Tuner operations

Storing stations in memory

- During SSM search...
 - All previously stored stations are erased and stations are stored newly.
 - Received stations are preset in No. 1 (lowest frequency) to No. 6 (highest frequency).
 - When SSM is over, the station stored in No. 1 will be automatically tuned in.
- When storing a station manually, a previously preset station is erased when a new station is stored in the same preset number.

FM RDS operations

- Network-Tracking Reception requires two types of RDS signals—PI (Programme Identification) and AF (Alternative Frequency) to work correctly. Without receiving these data correctly, Network-Tracking Reception will not operate.

- If a Traffic Announcement is received, the volume level (TA VOL) automatically changes to the preset level.
- If a DAB tuner is connected and Alternative Reception for DAB services (DAB AF) is activated, Network-Tracking Reception (AF-REG) is also activated automatically. On the other hand, Network-Tracking Reception cannot be deactivated without deactivating Alternative Reception. (See page 23.)
- If you want to know more about RDS, visit <http://www.rds.org.uk>.

Disc operations

Caution for DualDisc playback

- The Non-DVD side of a “DualDisc” does not comply with the “Compact Disc Digital Audio” standard. Therefore, the use of Non-DVD side of a DualDisc on this product may not be recommended.

General

- This receiver has been designed to reproduce CDs/CD Texts, and CD-Rs (Recordable)/CD-RWs (Rewritable) in audio CD (CD-DA), MP3 and WMA format.
- When a disc has been loaded, selecting “CD” for the playback source starts disc play.

Inserting a disc

- When a disc is inserted upside down, “PLEASE” and “EJECT” appear alternately on the display. Press **▲** to eject the disc.
- Do not insert 8 cm discs (single CD) and unusual shape discs (heart, flower, etc.) into the loading slot.

Playing a disc

- While fast-forwarding or reversing on an MP3 or WMA disc, you can only hear intermittent sounds.

To be continued...

Playing a CD-R or CD-RW

- Use only “finalized” CD-Rs or CD-RWs.
- This receiver can play back only the files of the same type which is first detected if a disc includes both audio CD (CD-DA) files and MP3/WMA files.
- This receiver can play back multi-session discs; however, unclosed sessions will be skipped while playing.
- Some CD-Rs or CD-RWs may not play back on this receiver because of their disc characteristics, and for the following causes:
 - Discs are dirty or scratched.
 - Moisture condensation occurs on the lens inside the receiver.
 - The pickup lens inside the receiver is dirty.
 - CD-R/CD-RW on which the files are written with “Packet Write” method.
 - There are improper recording conditions (missing data, etc.) or media conditions (stain, scratch, warp, etc.).
- CD-RWs may require a longer readout time since the reflectance of CD-RWs is lower than that of regular CDs.
- Do not use the following CD-Rs or CD-RWs:
 - Discs with stickers, labels, or protective seal stuck to the surface.
 - Discs on which labels can be directly printed by an ink jet printer.

Using these discs under high temperatures or high humidities may cause malfunctions or damages to discs.

Playing an MP3/WMA disc

- This receiver can play back MP3/WMA files with the extension code <.mp3> or <.wma> (regardless of the letter case—upper/lower).
- This receiver can show the names of albums, artists (performer), and ID3 Tag (Version 1.0, 1.1, 2.2, 2.3, or 2.4) for MP3 files and for WMA files.
- This receiver can display only one-byte characters. No other characters can be correctly displayed.
- This receiver can play back MP3/WMA files meeting the conditions below:
 - Bit rate: 8 kbps — 320 kbps
 - Sampling frequency:
 - 48 kHz, 44.1 kHz, 32 kHz (for MPEG-1)
 - 24 kHz, 22.05 kHz, 16 kHz (for MPEG-2)
 - Disc format: ISO 9660 Level 1/ Level 2, Romeo, Joliet, Windows long file name
- The maximum number of characters for file/folder names vary among the disc format used (includes 4 extension characters—<.mp3> or <.wma>).
 - ISO 9660 Level 1: up to 12 characters
 - ISO 9660 Level 2: up to 31 characters
 - Romeo*: up to 128 (72) characters
 - Joliet*: up to 64 (36) characters
 - Windows long file name*: up to 128 (72) characters

* *The parenthetic figure is the maximum number of characters for file/folder names in case the total number of files and folders is 313 or more.*

- This receiver can recognize the total of 512 files, of 200 folders, and of 8 hierarchies.
- This receiver can play back the files recorded in VBR (variable bit rate).
The files recorded in VBR have a discrepancy in elapsed time display, and do not show the actual elapsed time. Especially, after performing the search function, this difference becomes noticeable.
- This receiver cannot play back the following files:
 - MP3 files encoded with MP3i and MP3 PRO format.
 - MP3 files encoded in an unappropriated format.
 - MP3 files encoded with Layer 1/2.
 - WMA files encoded with lossless, professional, and voice format.
 - WMA files which are not based upon Windows Media® Audio.
 - WMA files copy-protected with DRM.
 - Files which have the data such as WAVE, ATRAC3, etc.
- The search function works but search speed is not constant.

Changing the source

- If you change the source, playback also stops (without ejecting the disc).
Next time you select “CD” for the playback source, disc play starts from where it has been stopped previously.

Ejecting a disc

- If the ejected disc is not removed within 15 seconds, the disc is automatically inserted again into the loading slot to prevent it from dust. (Disc will not play this time.)

General settings—PSM

- If you change the “AMP GAIN” setting from “HIGH PWR” to “LOW PWR” while the volume level is set higher than “VOL 30,” the receiver automatically changes the volume level to “VOL 30.”

Other main functions

- If you try to assign a title to a 31st disc, “NAMEFULL” flashes on the display. Delete unwanted titles before assignment.
- Titles assigned to discs in the CD changer can also be shown if you playback the disc from the receiver.

DAB tuner operations

- Only primary DAB services can be presetted even when you store a secondary service.
- A previously preset DAB service is erased when a new DAB service is stored in the same preset number.

Troubleshooting

What appears to be trouble is not always serious. Check the following points before calling a service center.

	Symptoms	Causes	Remedies
General	<ul style="list-style-type: none"> • Sound cannot be heard from the speakers. 	The volume level is set to the minimum level.	Adjust it to the optimum level.
		Connections are incorrect.	Check the cords and connections.
FM/AM	<ul style="list-style-type: none"> • The receiver does not work at all. 	The built-in microcomputer may have functioned incorrectly due to noise, etc.	Reset the receiver (see page 2).
	<ul style="list-style-type: none"> • SSM automatic presetting does not work. 	Signals are too weak.	Store stations manually.
Disc playback	<ul style="list-style-type: none"> • Static noise while listening to the radio. 	The aerial is not connected firmly.	Connect the aerial firmly.
	<ul style="list-style-type: none"> • Disc cannot be played back. 	Disc is inserted upside down.	Insert the disc correctly.
		<ul style="list-style-type: none"> • CD-R/CD-RW cannot be played back. • Tracks on the CD-R/CD-RW cannot be skipped. 	CD-R/CD-RW is not finalized.
	<ul style="list-style-type: none"> • Disc can be neither played back nor ejected. 	Disc is locked.	Unlock the disc (see page 17).
		The CD player may have functioned incorrectly.	Eject the disc forcibly (see page 2).
	<ul style="list-style-type: none"> • Disc sound is sometimes interrupted. 	You are driving on rough roads.	Stop playback while driving on rough roads.
		Disc is scratched.	Change the disc.
		Connections are incorrect.	Check the cords and connections.
	<ul style="list-style-type: none"> • “NO DISC” appears on the display. 	Disc is inserted incorrectly.	Insert the disc correctly.

	Symptoms	Causes	Remedies
MP3/WMA playback	<ul style="list-style-type: none"> Disc cannot be played back. 	No MP3/WMA tracks are recorded on the disc.	Change the disc.
		MP3/WMA tracks do not have the extension code <.mp3> or <.wma> in their file names.	Add the extension code <.mp3> or <.wma> to their file names.
		MP3/WMA tracks are not recorded in the format compliant with ISO 9660 Level 1, Level 2, Romeo, or Joliet.	Change the disc. (Record MP3/WMA tracks using a compliant application.)
	<ul style="list-style-type: none"> Noise is generated. 	The track played back is not an MP3/WMA file (although it has the extension code <.mp3> or <.wma>).	Skip to another track or change the disc. (Do not add the extension code <.mp3> or <.wma> to non-MP3 or WMA tracks.)
	<ul style="list-style-type: none"> A longer readout time is required (“CHECK” keeps flashing on the display). 	Readout time varies due to the complexity of the folder/file configuration.	Do not use too many hierarchies and folders.
	<ul style="list-style-type: none"> Tracks cannot be played back as you have intended them to play. 	Playback order is determined when the files are recorded.	_____
	<ul style="list-style-type: none"> Elapsed playing time is not correct. 	This sometimes occurs during play. This is caused by how the tracks are recorded on the disc.	_____
	<ul style="list-style-type: none"> “NO FILES” appears on the display. 	The current disc does not contain any MP3/WMA tracks.	Insert a disc that contains MP3/WMA tracks.
<ul style="list-style-type: none"> Correct characters are not displayed (e.g. album name). 	This receiver can display Roman alphabets (A – Z), Cyrillic alphabets, numbers, and a limited number of symbols (see page 25).	_____	

To be continued...

	Symptoms	Causes	Remedies
CD changer	<ul style="list-style-type: none"> • “NO DISC” appears on the display. 	No disc is in the magazine.	Insert disc into the magazine.
		Disc is inserted upside down.	Insert disc correctly.
	<ul style="list-style-type: none"> • “NO MAG” appears on the display. 	No magazine is loaded in the CD changer.	Insert the magazine.
	<ul style="list-style-type: none"> • “RESET 8” appears on the display. 	This receiver is not connected to the CD changer correctly.	Connect this receiver and the CD changer correctly and press the reset button of the CD changer.
	<ul style="list-style-type: none"> • “RESET 1” – “RESET 7” appears on the display. 	_____	Press the reset button of the CD changer.
<ul style="list-style-type: none"> • The CD changer does not work at all. 	The built-in microcomputer may function incorrectly due to noise, etc.	Reset the receiver (see page 2).	

Specifications

AUDIO AMPLIFIER SECTION

Maximum Power Output:

Front: 50 W per channel

Rear: 50 W per channel

Continuous Power Output (RMS):

Front: 19 W per channel into 4 Ω , 40 Hz to 20 000 Hz at no more than 0.8% total harmonic distortion.

Rear: 19 W per channel into 4 Ω , 40 Hz to 20 000 Hz at no more than 0.8% total harmonic distortion.

Load Impedance: 4 Ω (4 Ω to 8 Ω allowance)

Tone Control Range:

Bass: ± 10 dB at 100 Hz

Treble: ± 10 dB at 10 kHz

Frequency Response: 40 Hz to 20 000 Hz

Signal-to-Noise Ratio: 70 dB

Line-Out Level/Impedance:

2.5 V/20 k Ω load (full scale)

Output Impedance: 1 k Ω

Subwoofer-Out Level/Impedance:

2.0 V/20 k Ω load (full scale)

Other Terminal: CD changer

TUNER SECTION

Frequency Range:

FM1/FM2: 87.5 MHz to 108.0 MHz

FM3: 65.00 MHz to 74.00 MHz

AM: (MW) 522 kHz to 1 620 kHz
(LW) 144 kHz to 279 kHz

[FM Tuner]

Usable Sensitivity: 11.3 dBf (1.0 μ V/75 Ω)

50 dB Quieting Sensitivity:

16.3 dBf (1.8 μ V/75 Ω)

Alternate Channel Selectivity (400 kHz): 65 dB

Frequency Response: 40 Hz to 15 000 Hz

Stereo Separation: 35 dB

Capture Ratio: 1.5 dB

[MW Tuner]

Sensitivity: 20 μ V

Selectivity: 35 dB

[LW Tuner]

Sensitivity: 50 μ V

CD PLAYER SECTION

Type: Compact disc player

Signal Detection System: Non-contact optical pickup (semiconductor laser)

Number of Channels: 2 channels (stereo)

Frequency Response: 5 Hz to 20 000 Hz

Dynamic Range: 96 dB

Signal-to-Noise Ratio: 98 dB

Wow and Flutter: Less than measurable limit

MP3 Decoding Format:

MPEG1/2 Audio Layer 3

Max. Bit Rate: 320 kbps

WMA (Windows Media® Audio) Decoding

Format:

Max. Bit Rate: 192 kbps

GENERAL

Power Requirement:

Operating Voltage:

DC 14.4 V (11 V to 16 V allowance)

Grounding System: Negative ground

Allowable Operating Temperature:

0°C to +40°C

Dimensions (W \times H \times D):

Installation Size (approx.):

182 mm \times 52 mm \times 150 mm

Panel Size (approx.):

188 mm \times 58 mm \times 11 mm

Mass (approx.):

1.5 kg (excluding accessories)

Design and specifications are subject to change without notice.

- Microsoft and Windows Media are either registered trademarks or trademarks of Microsoft Corporation in the United States and/or other countries.

Благодарим Вас за приобретение изделия JVC.

Перед тем, как приступить к эксплуатации, пожалуйста, внимательно прочитайте все инструкции с тем, чтобы полностью изучить и обеспечить оптимальную работу этого устройства.

ВАЖНО ДЛЯ ЛАЗЕРНОЙ АППАРАТУРЫ

1. ЛАЗЕРНАЯ АППАРАТУРА КЛАССА 1
2. **ПРЕДУПРЕЖДЕНИЕ:** Не открывайте верхнюю крышку. Внутри устройства нет частей, которые пользователь может отремонтировать. Ремонт должен осуществляться квалифицированным обслуживающим персоналом.
3. **ПРЕДУПРЕЖДЕНИЕ:** Видимое и невидимое лазерное излучение при открытом устройстве, отказе или нарушении блокировки. Избегайте прямого воздействия излучения.
4. **ЭТИКЕТКА:** ПРЕДУПРЕЖДАЮЩАЯ ЭТИКЕТКА, РАЗМЕЩЕННАЯ НА НАРУЖНОЙ СТОРОНЕ УСТРОЙСТВА.

CAUTION : Visible and invisible laser radiation when open and interlock failed or defeated. AVOID DIRECT EXPOSURE TO BEAM.	ADVARSEL : Synlig og usynlig laserstråling når maskinen er åben eller interlocken fejler. Undgå direkte eksponering til stråling.	WARNING : Synlig och osynlig laserstråling när den öppnas och spärren är urkopplad. Beträkta ej strålen.	VARO : Avattassa ja sunjälukitus ohitettuna tai viallisena olet alttiina näkyvälle ja näkymättömälle lasersäteilylle. Vältä säteen kohdistumista suoraan itseesi. (f)
---	--	---	--

Предупреждение:

Если приемник используется во время поездки на автомобиле, следует, не отвлекаясь, следить за дорогой, иначе может произойти дорожно-транспортное происшествие.

Как перенастроить Ваше устройство

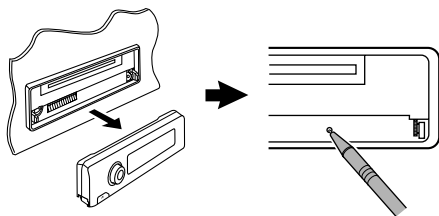

При этом перезапустится микропроцессор. Запрограммированные настройки будут также удалены.

Принудительное извлечение диска

Если диск не распознается приемником или не извлекается, извлеките диск следующим образом.

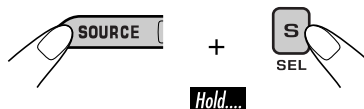

На дисплее поочередно появляются надписи "PLEASE" и "EJECT".

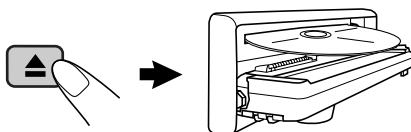

- Если это не поможет, попробуйте перенастроить приемник.
- Будьте осторожны, не уроните диск при извлечении.

Содержание

Как перенастроить Ваше устройство....	2	Настройки звучания.....	20
Принудительное извлечение диска....	2	Выбор запрограммированных режимов	
Как пользоваться данным		звучания (С-EQ: настраиваемый	
руководством.....	4	эквалайзер).....	20
Как пользоваться кнопкой M MODE....	4	Настройка звучания	21
Панель управления — KD-G617 ...	5	Общие настройки — PSM.....	22
Расположение кнопок	5	Стандартная процедура	22
Пульт дистанционного		Другие основные функции	25
управления — RM-RK50	6	Присвоение названий источникам	25
Основные элементы и функции.....	6	Отсоединение панели управления	26
Начало работы	7	Операции с внешними	
Основные операции	7	устройствами	27
Отмена демонстрации функций		Воспроизведение с внешних устройств... 27	
дисплея.....	8	Операции с тюнером DAB.....	28
Настройка часов.....	8	Прослушивание тюнера DAB.....	28
Операции с радиоприемником ...	9	Сохранение служб DAB в памяти.....	29
Прослушивание радио	9	Настройка на запрограммированную	
Сохранение радиостанций	10	службу DAB	29
Прослушивание запрограммированной		Отслеживание той же программы	
радиостанции	10	—альтернативный прием.....	29
Операции с FM RDS	11	Обслуживание	30
Поиск любимой программы FM RDS.....	11	Дополнительная информация	
Сохранение любимых программ.....	12	о приемнике	31
Использование функции резервного		Устранение проблем.....	34
приема.....	12	Технические характеристики....	37
Отслеживание той же программы			
(сеть-отслеживающий прием).....	13		
Операции с дисками	14		
Воспроизведение диска в приемнике ... 14			
Воспроизведение дисков с помощью			
устройства автоматической смены			
компакт-дисков	15		
Другие основные функции.....	17		
Изменение информации на дисплее ...	18		
Выбор режимов воспроизведения.....	19		

*Для Вашей безопасности....

- Не повышайте слишком сильно громкость, поскольку в результате этого заглушаются внешние звуки, что делает опасным управление автомобилем.
- Остановите автомобиль перед тем, как выполнять любые сложные операции.

*Температура внутри автомобиля....

Если Вы припарковали Ваш автомобиль на длительное время в жаркую или холодную погоду, перед тем, как включать это устройство, подождите до тех пор, пока температура в автомобиле не придет в норму.

Как пользоваться данным руководством

Для того, чтобы сделать объяснения простыми и понятными, используются следующие методы:

- Некоторые советы и примечания приведены в разделе “Дополнительная информация о приемнике” (см. стр. 31 – 33).
- Операции, выполняемые с использованием кнопок, в основном, описаны с помощью иллюстраций, например:

	Нажать кратковременно.
	Нажать неоднократно.
	Нажать любую из указанных.
	
	Нажать и удерживать до получения необходимого результата.
	Нажмите и удерживайте нажатыми обе кнопки одновременно.

Используются следующие обозначения...

 : Операции с встроенным проигрывателем компакт-дисков.

 : Операции с внешним устройством автоматической смены компакт-дисков.

Как пользоваться кнопкой M MODE

При нажатии кнопки M MODE приемник переходит в режим функций, после чего нумерованные кнопки и кнопки ▲/▼ работают как кнопки вызова различных функций.

Пример: Нумерованная кнопка 2 работает как кнопка MO (монофонический).

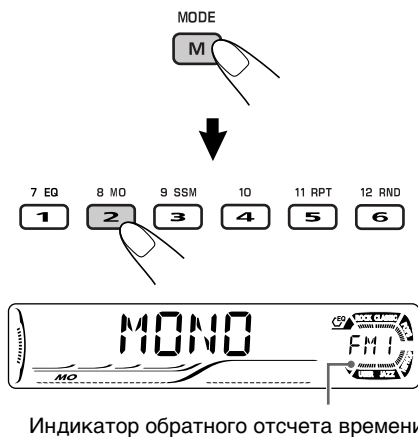

Чтобы снова вернуть первоначальные функции этих кнопок после нажатия кнопки M MODE, подождите 5 секунд, не нажимая кнопку, пока режим функций не будет сброшен.

- Повторное нажатие кнопки M MODE также сбрасывает режим функций.

Предостережение, касающееся настройки громкости:

По сравнению с другими источниками звука диски создают незначительный шум. Уменьшите громкость перед воспроизведением диска, чтобы предотвратить повреждение динамиков из-за внезапного повышения уровня громкости на выходе.

Расположение кнопок

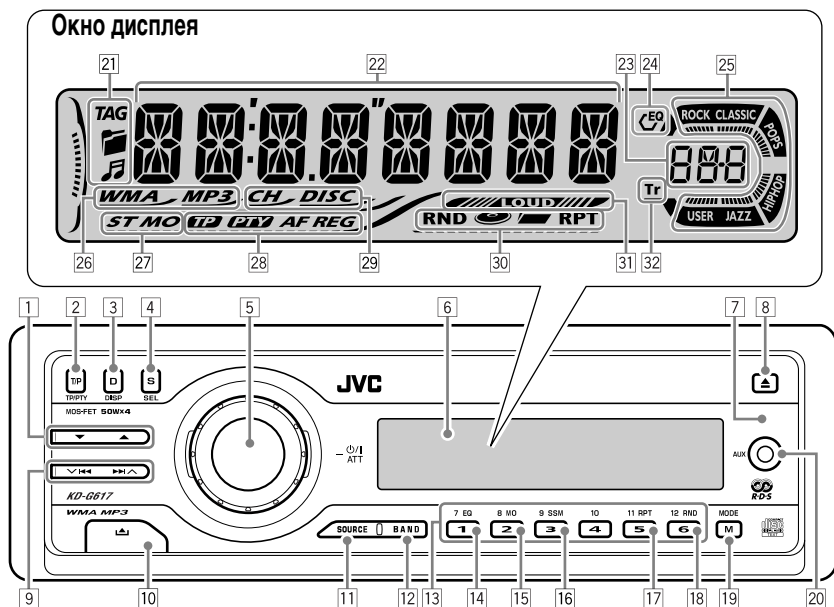

- 1 Кнопки ▲ (вверх) / ▼ (вниз)
- 2 Кнопка T/P TP/PTY (программа движения транспорта/тип программы)
- 3 Кнопка D DISP (дисплей)
- 4 Кнопка S SEL (выбор)
 - Диск управления
 - Кнопка Φ /I ATT (резервный/работающий аттенюатор)
- 6 Окно дисплея
- 7 Телеметрический датчик
 - НЕ подвергайте телеметрический датчик воздействию яркого света (прямых солнечных лучей или искусственного освещения).
- 8 Кнопка ▲ (извлечение)
- 9 Кнопки ▼ |◀◀/▶▶|▲
- 10 Кнопка ▲ (снятие панели управления)
- 11 Кнопка SOURCE
- 12 Кнопка BAND
- 13 Нумерованные кнопки
- 14 Кнопка EQ (эквалайзер)
- 15 Кнопка MO (монофонический)
- 16 Кнопка SSM (Strong-station Sequential Memory—последовательная память для радиостанций с устойчивым сигналом)
- 17 Кнопка RPT (повторное воспроизведение)
- 18 Кнопка RND (произвольное воспроизведение)
- 19 Кнопка M MODE
- 20 Дополнительный входной разъем AUX
 - **НЕСОВМЕСТИМО** с цифровыми сигналами.

Окно дисплея

- 21 Индикаторы информации на диске—TAG (тег ID3 Tag), 📁 (папка), 🎵 (дорожка/файл)
- 22 Основной дисплей
- 23 Отображение источника / индикатор уровня громкости
- 24 Индикатор EQ (эквалайзер)
- 25 Индикаторы режимов звучания (C-EQ: настраиваемый эквалайзер)—ROCK, CLASSIC, POPS, HIP HOP, JAZZ, USER
 - 📊 также служит индикатором обратного отсчета времени и уровня во время воспроизведения (см. стр. 23).
- 26 Индикаторы типа дисков—WMA, MP3
- 27 Индикаторы приема тюнера—ST (стерео), MO (монофонический)
- 28 Индикаторы RDS—TP, PTY, AF, REG
- 29 Индикаторы источников воспроизведения—CH: Светится только при выборе источника воспроизведения CD-CH.
DISC: Светится при выборе встроенного проигрывателя компакт-дисков.
- 30 Режим воспроизведения / индикаторы элементов—RND (произвольное воспроизведение), 📀 (диск), 📁 (папка), RPT (повторное воспроизведение)
- 31 Индикатор LOUD (громкость)
- 32 Индикатор Tr (дорожка)

Установка литиевой батареи-таблетки (CR2025)

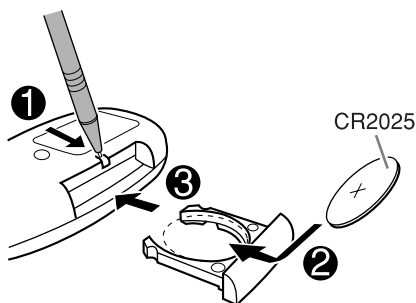

- При использовании направляйте пульт дистанционного управления непосредственно на датчик дистанционного управления, расположенный на приемнике. Убедитесь в том, что между ними нет никаких препятствий.

Предупреждение :

- Во избежание несчастных случаев храните аккумуляторную батарею в недоступном для детей месте.
- Во избежание перегрева или растрескивания батареи, а также риска возникновения пожара соблюдайте следующие указания:
 - Не перезаряжайте, не укорачивайте, не разбирайте и не нагревайте батарею, а также не подвергайте ее воздействию огня.
 - Не оставляйте аккумуляторную батарею рядом с другими металлическими материалами.
 - Не разбирайте аккумуляторную батарею с помощью пинцета или аналогичного инструмента.
 - При утилизации батареи или помещении ее на хранение оберните батарею изоляционной лентой и изолируйте ее полюса.

Внимание :

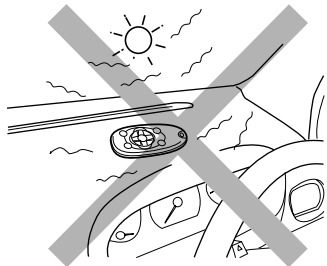

Основные элементы и функции

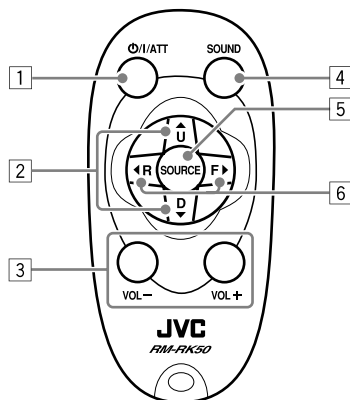

- 1 Кнопка ϕ /I/ATT (резервный/работающий/аттенуатор)
 - Включение и отключение питания, а также ослабление звука.
- 2 Кнопки \blacktriangle U (вверх) / D (вниз) \blacktriangledown
 - \blacktriangle U: Смена диапазонов FM/AM/DAB.
 - D \blacktriangledown : Смена запрограммированных радиостанций (или служб).
 - Изменение папки дисков MP3/WMA.
 - При воспроизведении диска MP3 с помощью устройства автоматической смены компакт-дисков, поддерживающего формат MP3:
 - Смена диска при кратковременном нажатии.
 - Смена папки при нажатии и удерживании нажатой.
- 3 Кнопки VOL - / VOL +
 - Настройка уровня звука.
- 4 Кнопка SOUND
 - Выбор режимов звучания (C-EQ: настраиваемый эквалайзер).
- 5 Кнопка SOURCE
 - Осуществляет выбор источника звука.
- 6 Кнопки \blacktriangleleft R (назад) / F (вперед) \blacktriangleright
 - Поиск радиостанций (или служб) при кратковременном нажатии.
 - Поиск блоков трансляции при нажатии и удерживании нажатой.
 - При нажатии и удержании выполняется быстрая перемотка дорожки вперед или назад.
 - Смена дорожек на диске.

Основные операции

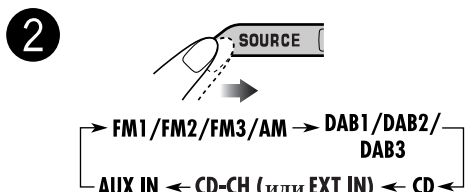
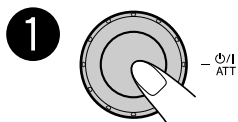
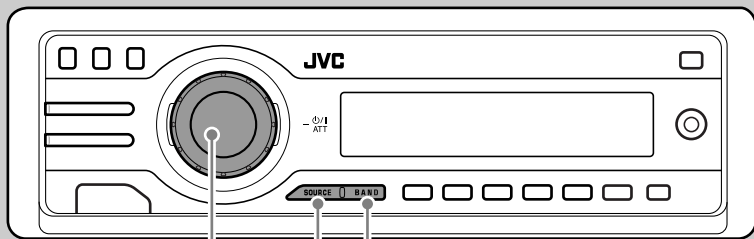

Если некоторые источники не готовы, их невозможно выбрать.

- 3**
- Только для тюнера FM/AM

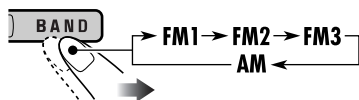

- Только для тюнера DAB

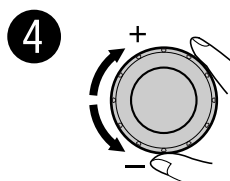
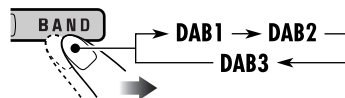

Отображается уровень громкости.

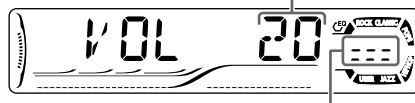

Индикатор уровня громкости

- 5** Настройка необходимого звука.
(См. страницы 20 и 21).

Мгновенное снижение громкости (ATT)

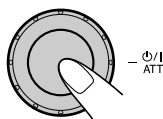

Для восстановления звука нажмите еще раз.



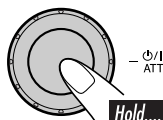

Выключение питания

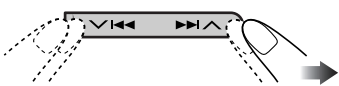

Отмена демонстрации функций дисплея

Если в течение 20 секунд не будет выполнено операций, начнется демонстрация функций дисплея.

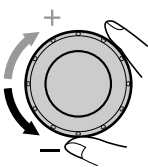
[По умолчанию: DEMO ON]—см. стр. 22.

- 1  Hold....
- 2 

- 3  DEMO OFF ↔ DEMO ON

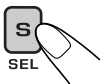
4 Завершите процедуру.

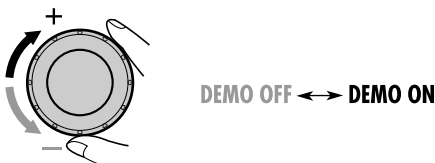

Включение демонстрации функций дисплея

В действии 3 выше...



Настройка часов

- 1  Hold....
- 2 Установите час, минуту и формат времени—12- или 24-часовой.
 - 1 Выберите “CLOCK H” (час) и настройте час.
 - 2 Выберите “CLOCK M” (минута) и настройте минуту.
 - 3 Выберите “24H/12H”, затем выберите “24H” (час) или “12H” (час).

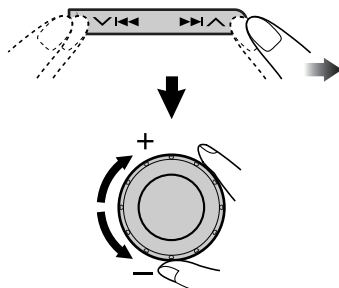

3 Завершите процедуру.



Просмотр текущего времени на часах при выключенном питании



Операции с радиоприемником

Прослушивание радио

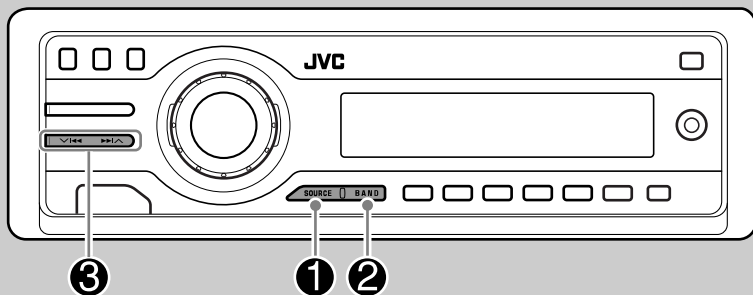

РУССКИЙ

1



2

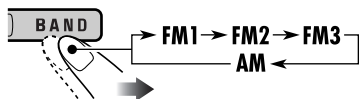

Появится выбранный диапазон.



Данный индикатор отображается при приеме стереосигнала FM-передачи достаточной силы.

3

Начните поиск радиостанции.



При обнаружении радиостанции поиск прекращается.

Чтобы остановить поиск, нажмите эту же кнопку еще раз.

Настройка на радиостанцию вручную

В действии 3 слева...

1

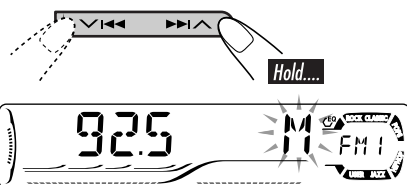

2 Выберите частоты желаемых радиостанций.

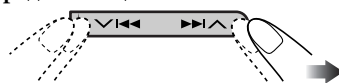

При слабом стереофоническом радиовещании на частоте FM

1 MODE



2 8 MO

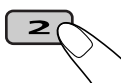

Загорается при включении монофонического режима.

Прием улучшается, но стереоэффект будет потерян.

Примечание:

FM1 и FM2: От 87,5 МГц до 108,0 МГц
FM3: От 65,00 МГц до 74,00 МГц

Для восстановления эффекта стерео повторите данную процедуру. Появляется надпись "MONO OFF", а индикатор MO исчезает.

Сохранение радиостанций

Для каждого диапазона частот можно запрограммировать 6 радиостанций.

■ Автоматическое программирование FM-радиостанций – SSM (Strong-station Sequential Memory – последовательная память для радиостанций с устойчивым сигналом)

- 
- 2 Выберите необходимый диапазон FM (FM1 – FM3) для сохранения.**

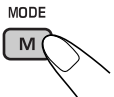
- 
- 4**



На дисплее мигает надпись “SSM”, которая исчезает по завершении автоматического программирования.

Осуществляется поиск местных FM-радиостанций с наиболее сильными сигналами и их автоматическое сохранение в диапазоне FM.

■ Программирование вручную

Пример: Сохранение FM-радиостанции с частотой 92,5 МГц для запрограммированного канала с номером 4 диапазона FM1.

- 

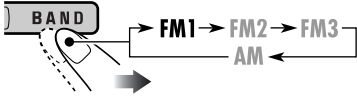
- 

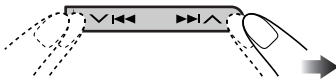
- 

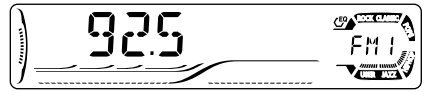

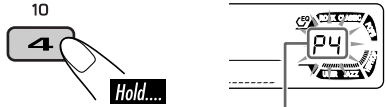
- 

Запрограммированный номер мигает некоторое время.

Прослушивание запрограммированной радиостанции

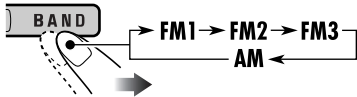
- 
- 
- 3 Выберите необходимую радиостанцию (1 – 6).**



Просмотр текущего времени на часах во время прослушивания радиостанции FM (не RDS) или AM

• Информацию для радиостанций FM RDS см. на стр. 13.



Операции с FM RDS

Поиск любимой программы FM RDS

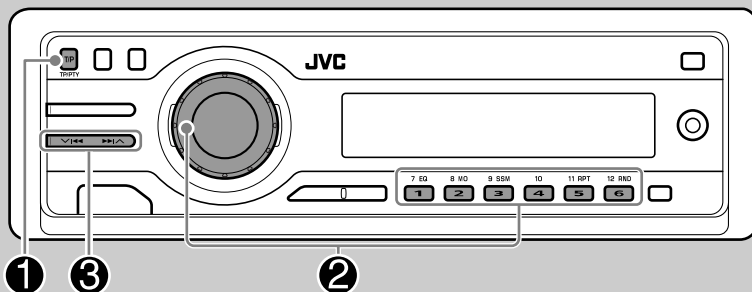

РУССКИЙ

Посредством поиска кода РТУ можно настроиться на радиостанцию, передающую Вашу любимую программу.

- Информацию о сохранении любимой программы см. на стр. 12.

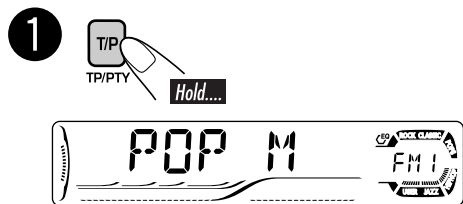

Появляется последний выбранный код РТУ.



или

Выберите один из двадцати девяти кодов РТУ.

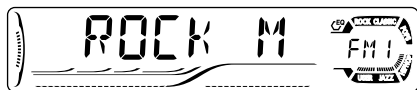
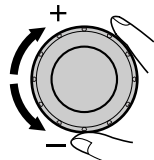

Пример: Если выбрано "ROCK M"

- 3** Запустите поиск любимой программы.

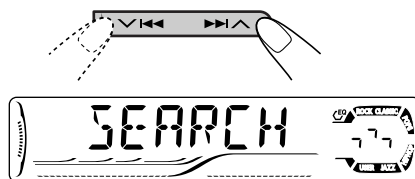

Если есть радиостанция, передающая в эфир программу того же кода РТУ, что был Вами выбран, осуществляется настройка на эту радиостанцию.

Коды РТУ

NEWS, AFFAIRS, INFO, SPORT, EDUCATE, DRAMA, CULTURE, SCIENCE, VARIED, POP M (музыка), ROCK M (музыка), EASY M (музыка), LIGHT M (музыка), CLASSICS, OTHER M (музыка), WEATHER, FINANCE, CHILDREN, SOCIAL, RELIGION, PHONE IN, TRAVEL, LEISURE, JAZZ, COUNTRY, NATION M (музыка), OLDIES, FOLK M (музыка), DOCUMENT

Что можно делать с помощью RDS

Система RDS (Radio Data System) позволяет FM-радиостанциям отправлять дополнительный сигнал вместе с обычными сигналами программ.

При приеме данных RDS приемник может выполнять следующие операции:

- Поиск типа программы (PTY) (см. стр. 11)
- Временное переключение в режим приема сообщений о движении на дорогах—резервный прием TA. (См. столбец справа.)
- Временное переключение на любимую программу—резервный прием PTY. (См. страницы 13 и 23.)
- Автоматическое отслеживание той же программы—сеть-отслеживающий прием (см. стр. 13)
- Поиск программы (см. стр. 23)

Сохранение любимых программ

Можно сохранить шесть типов любимых программ.

Для программирования типов программ используйте нумерованные кнопки (1 – 6):

1	2	3	4	5	6
POP M	ROCK M	EASY M	CLASSICS	AFFAIRS	VARIED

- 1 Выберите код PTY (см. стр. 11).
- 2 Выберите запрограммированный номер (1 – 6) для которого необходимо выполнить сохранение.

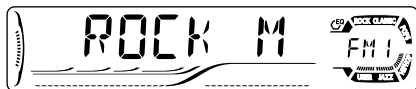

Пример: Если выбрано "ROCK M"

- 3 Повторите действия 1 и 2 для сохранения других кодов PTY для других запрограммированных номеров.

- 4 Завершите процедуру.



Использование функции резервного приема

Резервный прием TA

Резервный прием TA позволяет временно переключаться на передачу сообщений о движении на дорогах (TA) с любого источника, кроме радиостанции AM.

- Громкость меняется на запрограммированный уровень громкости TA (см. стр. 23).

Включение функции резервного приема TA

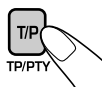

Индикатор TP либо загорается, либо мигает.

- Если индикатор TP загорается, функция резервного приема TA включена.
- Если индикатор TP мигает, функция резервного приема TA еще не включена. (Это происходит при прослушивании FM-радиостанции без RDS-сигналов, необходимых для резервного приема TA). Для активации резервного приема TA настройте приемник на другую радиостанцию, обеспечивающую соответствующие сигналы. Индикатор TP прекратит мигать и будет гореть.

Отключение функции резервного приема TA

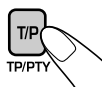

Индикатор TP гаснет.

Резервный прием РТУ

Резервный прием РТУ позволяет приемнику временно переключаться на любимую программу с любого источника, кроме радиостанции АМ.

Информацию об активации и выборе предпочитаемого кода РТУ для функции резервного приема РТУ см. на стр. 23.

Индикатор РТУ либо загорается, либо мигает.

- Если индикатор РТУ загорается, функция резервного приема РТУ включена.
- Если индикатор РТУ мигает, функция резервного приема РТУ еще не включена. Для включения функции резервного приема РТУ настройте приемник на другую радиостанцию, обеспечивающую соответствующие сигналы. Индикатор РТУ прекратит мигать и будет гореть.

Для отключения резервного приема РТУ выберите "OFF" для кода РТУ (см. стр. 23). Индикатор РТУ гаснет.

Отслеживание той же программы (сеть-отслеживающий прием)

При поездке по региону, где невозможен качественный прием в диапазоне FM, данный приемник автоматически настраивается на другую радиостанцию FM RDS в той же сети, которая может передавать в эфир ту же программу с помощью более сильных сигналов (см. иллюстрацию ниже).

В настройках, установленных на заводе-изготовителе, сеть-отслеживающий прием включен.

Для получения информации об изменении параметров сеть-отслеживающего приема см. "AF-REG" на стр. 23.

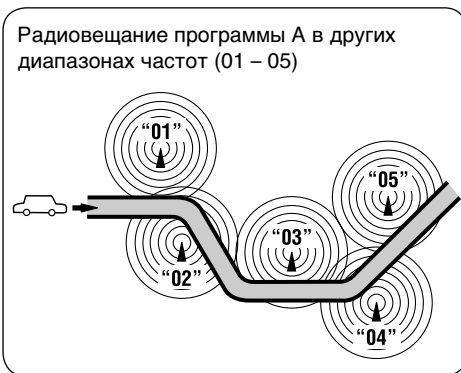

Просмотр текущего времени на часах во время прослушивания радиостанции FM RDS



Операции с дисками

Воспроизведение диска в приемнике



РУССКИЙ

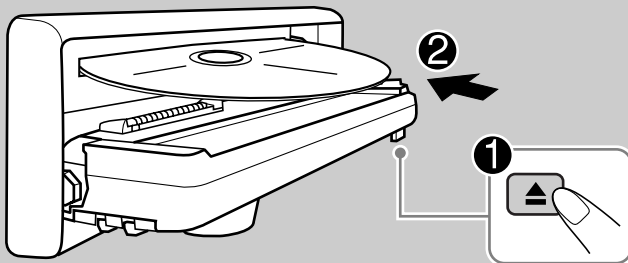

Все дорожки будут воспроизводиться последовательно до тех пор, пока не произойдет смена источника или не будет извлечен диск.

О дисках MP3 и WMA

“Дорожки” MP3 и WMA (Windows Media® Audio) (слова “файл” и “дорожка” взаимозаменяемы в данном руководстве) записываются в “папки”.

- При установке дисков MP3 или WMA:



Общее количество папок Общее количество дорожек



Информация диска отображается автоматически (см. стр. 18).

Истекшее время воспроизведения Номер текущей дорожки



Выбранный номер папки

* Загорается индикатор MP3 или WMA, в зависимости от первого найденного файла.

- При установке звукового компакт-диска или CD-текста:

Общее время воспроизведения вставленного диска Общее количество дорожек вставленного диска



CD-текст: Название диска/исполнитель
→ Название дорожки появляется автоматически (см. стр. 18).

Истекшее время воспроизведения Номер текущей дорожки



Останов воспроизведения и извлечение диска



Воспроизведение дисков с помощью устройства автоматической смены компакт-дисков

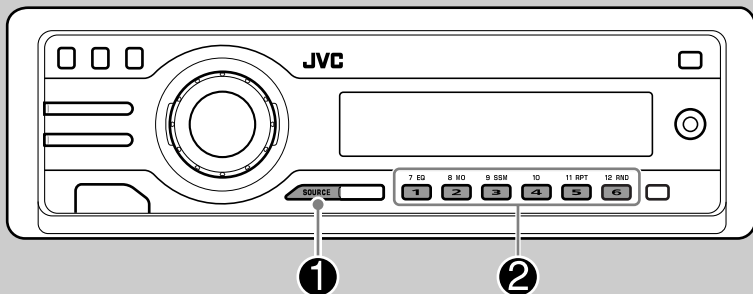

Об устройстве автоматической смены компакт-дисков

Для подключения к данному приемнику рекомендуется использовать устройство автоматической смены компакт-дисков компании JVC, совместимое с MP3.

- Кроме того, можно подключать другие устройства автоматической смены компакт-дисков серии CH-X (кроме моделей CH-X99 и CH-X100). Однако эти устройства не поддерживают диски MP3, поэтому воспроизведение дисков MP3 невозможно.
- С данным приемником нельзя использовать устройства автоматической смены компакт-дисков серии KD-MK.
- Текстовая информация о дисках, записанная с помощью функции "CD Text", может отображаться, если подключено устройство автоматической смены компакт-дисков JVC, поддерживающее функцию "CD Text".

Прежде чем начать работу с устройством автоматической смены компакт-дисков, обратите внимание на следующее:

- См. инструкции по эксплуатации, поставляемые с устройством автоматической смены компакт-дисков.
- Невозможно осуществлять управление любым диском WMA и выполнять его воспроизведение, если используется устройство автоматической смены компакт-дисков.

Все дорожки дисков, вставленных в загрузочный механизм, будут воспроизводиться последовательно до тех пор, пока не произойдет смена источника или загрузочный механизм не будет извлечен из устройства автоматической смены компакт-дисков.

1

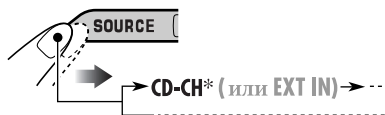

* Если изменена настройка "EXT IN" на "EXT IN" (м. стр. 24), невозможно выбрать устройство автоматической смены компакт-дисков.

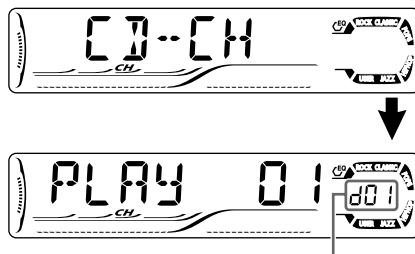

Номер выбранного диска

2

Выберите диск.

Для дисков с номерами 01 – 06:



Для дисков с номерами 07 – 12:



- Если текущий диск имеет формат MP3:



Имя папки*



Выбранный номер папки

Информация диска отображается автоматически (см. стр. 18).

Истекшее время воспроизведения Номер текущей дорожки



* Если на диске нет папок, появляется надпись "ROOT".

- Если текущим диском является звуковой компакт-диск или диск с CD-текстом:

CD-текст: Название диска/исполнитель
→ Название дорожки появляется автоматически (см. стр. 18).

Истекшее время воспроизведения Номер текущей дорожки



Быстрая перемотка дорожки вперед или назад

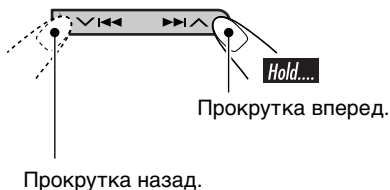

Переход к следующим или предыдущим дорожкам

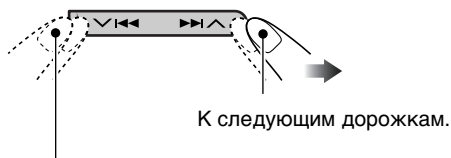

Переход к началу текущей дорожки, а затем к предыдущим дорожкам.

Переход к следующим или предыдущим папкам (только для диска MP3 или WMA)

Для дисков MP3:



Для дисков WMA:

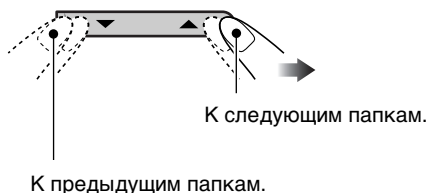

Непосредственное определение местоположения дорожки (для компакт-диска) или папки (для дисков MP3 или WMA)



Выбор номера 01 – 06:



Выбор номера 07 – 12:



- Для использования функции поиска папок на дисках MP3 или WMA необходимо присвоить папкам номера из 2-х цифр, добавляемые в начало имен папок: 01, 02, 03 и т.д.

- Выбор определенной дорожки в папке (для дисков MP3 или WMA) после выбора папки:

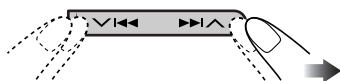

Другие основные функции

Быстрый переход на дорожку во время воспроизведения



- Для дисков MP3 или WMA можно быстро перейти на дорожку в той же папке.
Пример: Выбор дорожки 32 во время воспроизведения дорожки 6

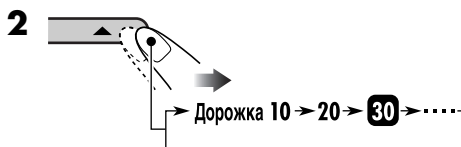
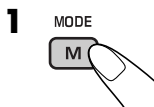

При первом нажатии кнопки +10 или -10 осуществляется переход на ближайшую дорожку с большим или меньшим номером, кратным 10 (например, 10, 20 или 30).

При каждом нажатии кнопки осуществляется переход на 10 дорожек.

- После последней дорожки будет выбрана первая и наоборот.

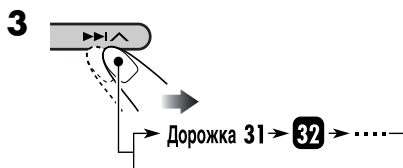

ДЗапрещение извлечения диска



Можно заблокировать диск в загрузочном отсеке.

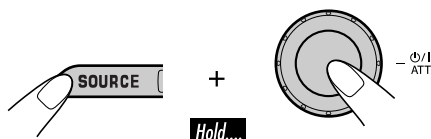

Для отмены блокировки повторите эту же процедуру.

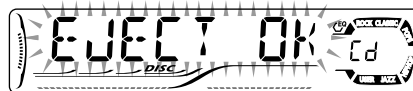

Изменение информации на дисплее



■ При воспроизведении звукового компакт-диска или CD-текста (/)

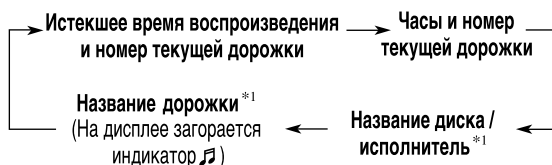

*1 Если звуковому компакт-дису не присвоено название, на дисплее появляется надпись "NO NAME". Информацию о присвоении названия звуковому компакт-дису см. на стр. 25.

■ При воспроизведении диска MP3 (/) или WMA ()

- Если для параметра "TAG DISP" установлено значение "TAG ON" (см. стр. 24)

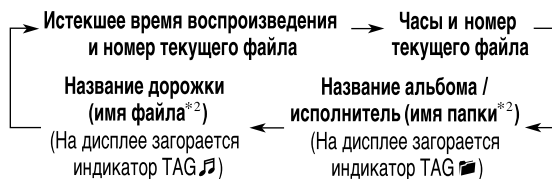

*2 Если в файле MP3 или WMA нет тегов ID3, появляется имя папки и имя файла. В этом случае индикатор TAG не загорается.

- Если для параметра "TAG DISP" установлено значение "TAG OFF"

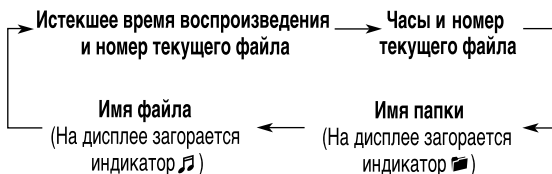

Выбор режимов воспроизведения

В одно и то же время возможна работа только в одном из следующих режимов воспроизведения.

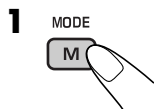

2 Выберите необходимый режим воспроизведения.

Повторное воспроизведение

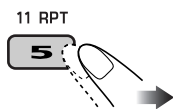

Пример: Если в приемнике во время воспроизведения диска MP3 выбрано "TRK RPT"

Воспроизведение в произвольном порядке

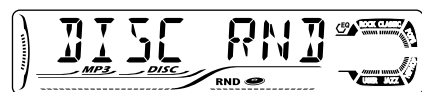
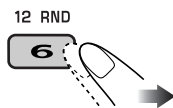

Пример: Если в приемнике во время воспроизведения диска MP3 выбрано "DISC RND"

Режим	Повторное воспроизведение
TRK RPT	: Текущая дорожка. • Загорается индикатор RPT.
FLDR RPT *1	: Всех дорожек текущей папки. • Загораются индикаторы и RPT.
DISC RPT *2	: Все дорожки на текущем диске. • Загораются индикаторы и RPT.
RPT OFF	: Отмена.

Режим	Воспроизведение в произвольном порядке
FLDR RND *1	: Все дорожки текущей папки, затем дорожки следующей папки и т.д. • Загораются индикаторы RND и .
DISC RND	: Все дорожки на текущем диске. • Загораются индикаторы RND и .
MAG RND *2	: Все дорожки вставленных дисков. • Загорается индикатор RND.
RND OFF	: Отмена.

*1 Только при воспроизведении дисков MP3 (/) или WMA ().

*2 Только при воспроизведении дисков с помощью устройства автоматической смены компакт-дисков ().

Настройки звучания

Выбор запрограммированных режимов звучания (С-EQ: настраиваемый эквалайзер)

РУССКИЙ

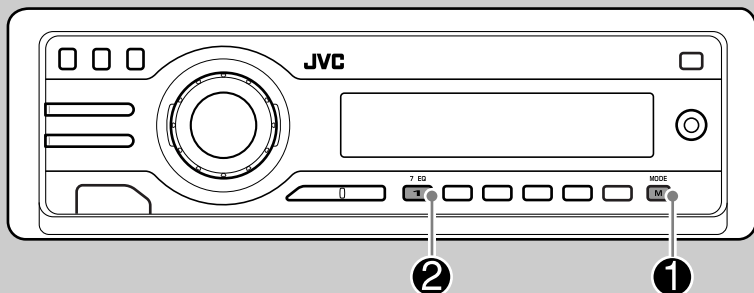

Можно выбрать режим звучания, соответствующий музыкальному жанру.

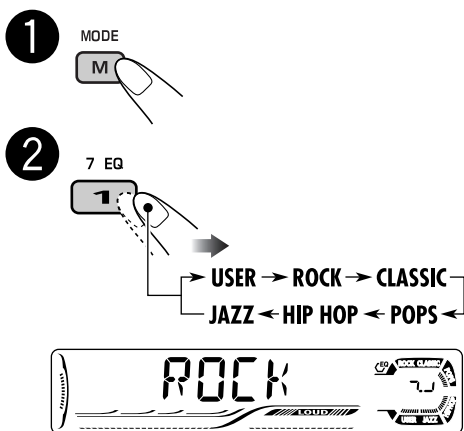

Пример: Если выбран "ROCK"

Шаблон индикации для каждого режима звучания:

USER	ROCK
JAZZ	CLASSIC
HIP HOP	POPS

Индикатор	Для:	Запрограммированные настройки		
		BAS* ¹	TRE* ²	LOUD* ³
USER	(Бемольный звук)	00	00	OFF
ROCK	Музыка в стиле рок или диско	+03	+01	ON
CLASSIC	Классическая музыка	+01	-02	OFF
POPS	Легкая музыка	+04	+01	OFF
HIP HOP	Музыка в стиле фанк или рэп	+02	00	ON
JAZZ	Джазовая музыка	+02	+03	OFF

*¹ BAS: Низкие частоты

*² TRE: Верхние частоты

*³ LOUD: Громкость

Настройка звучания

Характеристики звучания можно настроить по своему желанию.

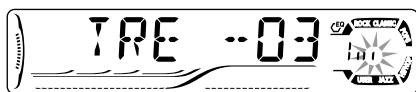
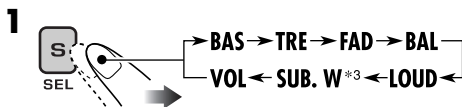

Пример: Если выбрано "TRE"

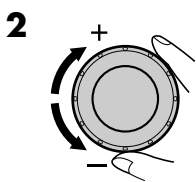

Шаблон индикации изменяется при настройке уровня.

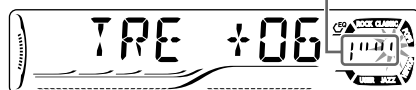

Индикатор	Действие:	Диапазон
BAS* ¹ (низкие частоты)	Настройте низкие частоты.	-06 (мин.) до +06 (макс.)
TRE* ¹ (верхние частоты)	Настройте верхние частоты.	-06 (мин.) до +06 (макс.)
FAD* ² (микшер)	Настройка баланса передних и задних динамиков.	R06 (только задние) до F06 (только передние)
BAL (баланс)	Настройка баланса левых и правых динамиков.	L06 (только левые) до R06 (только правые)
LOUD* ¹ (громкость)	Увеличьте низкие и высокие частоты для получения хорошо сбалансированного звучания при низком уровне громкости.	LOUD ON ↑ LOUD OFF
SUB. W* ³ (низкочастотный динамик)	Настройте уровень выходного сигнала низкочастотного динамика.	00 (мин.) до 08 (макс.)
VOL* ⁴ (громкость)	Настройте громкость.	От 00 (мин.) до 30 до 50 (макс.)* ⁵

*¹ При настройке верхних и нижних частот или громкости выполненная настройка сохраняется для текущего выбранного режима звучания (C-EQ), включая режим "USER" (пользовательский).

*² При использовании системы с двумя динамиками установите для микшера уровень "00".

*³ Это действует только тогда, когда подключен низкочастотный динамик.

*⁴ Обычно диск управления выполняет функции регулятора громкости. Поэтому нет необходимости выбирать "VOL" (громкость) для настройки уровня громкости.

*⁵ В зависимости от настройки регулятора усиления. (Подробнее см. на стр. 24).

Общие настройки — PSM

Стандартная процедура

Можно изменять параметры PSM (предпочитаемый режим настройки), которые перечислены в таблице ниже.



2 Выберите параметр PSM.

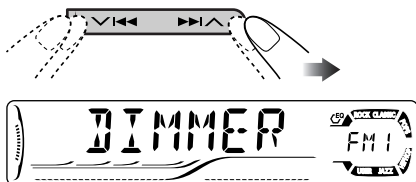

Пример: Если выбрано "DIMMER"

3 Настройте выбранный параметр PSM.

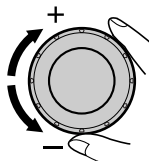

4 Повторите действия **2** и **3** для настройки других параметров PSM, если необходимо.

5 Завершите процедуру.



Индикация	Выбираемые настройки, [страница для справки]
DEMO Демонстрация функций дисплея	DEMO ON : [По умолчанию]; Если в течение 20 секунд не будет выполнено операций, начнется демонстрация функций дисплея, [8]. DEMO OFF : Отмена.
CLOCK H Настройка часа	0 – 23 (1 – 12), [8] [По умолчанию: 0 (0:00)]
CLOCK M Настройка минуты	00 – 59, [8] [По умолчанию: 00 (0:00)]
24H/12H Отображение времени в 24-часовом или 12-часовом формате	12H ⇄ 24H, [8] [По умолчанию: 24H]
CLK ADJ Настройка часов	AUTO : [По умолчанию]; Встроенные часы автоматически настраиваются с помощью данных СТ (время на часах) в сигнале RDS. OFF : Отмена.

Индикация	Выбираемые настройки, [страница для справки]
AF-REG Прием на альтернативных частотах/прием региональных передач	Когда принимаемые от текущей радиостанции сигналы становятся слабыми... AF : [По умолчанию]; Переключение на другую радиостанцию (программа может отличаться от принимаемой в настоящее время), [13]. • Загорается индикатор AF. AF REG : Переключение на другую радиостанцию, передающую ту же программу. • Загораются индикаторы AF и REG. OFF : Отмена (нельзя выбрать, если для “DAB AF” установлено значение “AF ON”).
PTY-STBY Резервный PTY	Включение функции резервного приема PTY с помощью одного из 29 кодов PTY, [13]. OFF [По умолчанию] → 29 кодов PTY, [11] → (возврат в начало)
TA VOL Громкость передачи сообщений о движении на дорогах	[По умолчанию: VOL 20]; VOL 00 — VOL 30 или 50*1, [12]
P-SEARCH Поиск программ	ON : Используя данные AF, приемник настраивается на другую частоту, передающую ту же программу, прием которой осуществляется на первоначальной запрограммированной радиостанции RDS если уровень сигналов запрограммированной радиостанции недостаточен. OFF : [По умолчанию]; Отмена.
DAB AF *2 Поиск альтернативной частоты	AF ON : [По умолчанию]; Отслеживание программы среди служб DAB и радиостанций FM RDS, [29]. AF OFF : Отмена.
DAB VOL *2 Настройка громкости DAB	Можно настроить уровень громкости (VOL -12 — VOL +12) тюнера DAB в соответствии с уровнем звучания FM-радиостанции и сохранить это в памяти. [По умолчанию: VOL 00]
LEVEL Аудиометр	ON : [По умолчанию]; Включение индикатора уровня звука. OFF : Отмена; отображение индикатора режима звучания, [20].
DIMMER Затемнение	AUTO : [По умолчанию]; Затемнение дисплея при включении фар. ON : Включение затемнения. OFF : Отмена.

*1 Зависит от использования регулятора усиления.

*2 Отображается только при подключении тюнера DAB.

Продолжение на следующей странице...

Индикация	Выбираемые настройки, [страница для справки]
TEL Отключение звука телефона	MUTING 1/MUTING 2: Выберите любой из параметров, обеспечивающий отключение звука при использовании сотового телефона. OFF : [По умолчанию]; Отмена.
SCROLL *1 Прокрутка	ONCE : [По умолчанию]; однократная прокрутка информации на диске. AUTO OFF : Повторение прокрутки (с интервалом 5 секунд). : Отмена. • При нажатии кнопки D DISP в течение более одной секунды происходит включение функции прокрутки информации на дисплее независимо от имеющейся настройки.
WOOFER Предельная частота низкочастотного динамика	LOW : Низкочастотный динамик воспроизводит частоты ниже 55 Гц. MID : [По умолчанию]; низкочастотный динамик воспроизводит частоты ниже 85 Гц. HIGH : Низкочастотный динамик воспроизводит частоты ниже 115 Гц.
EXT IN *2 Ввод внешних сигналов	CHANGER : [По умолчанию]; использование устройства автоматической смены компакт-дисков компании JVC, [15] или тюнера DAB, [28]. EXT IN : Используется любое внешнее устройство, [27].
AUX ADJ Настройка уровня дополнительного входного сигнала	A.ADJ 00 – A.ADJ 05: Соответствующая настройка уровня дополнительного входного сигнала во избежание неожиданного увеличения уровня выходного сигнала при переходе с внешнего устройства, подключенного к входному разъему AUX на панели управления, на другой источник. [По умолчанию: A.ADJ 00]
TAG DISP Отображение тегов	TAG ON : [По умолчанию]; отображение тега ID3 во время воспроизведения дорожек MP3/WMA, [18]. TAG OFF : Отмена.
AMP GAIN Регулятор усиления	Можно изменить максимальный уровень громкости данного приемника. LOW PWR : VOL 00 – VOL 30 (Выберите этот параметр для предотвращения повреждения динамика, если максимальная мощность динамика меньше 50 Вт.) HIGH PWR : [По умолчанию]; VOL 00 – VOL 50

*1 Некоторые символы не будут отображаться (будет отображаться пустое место) на дисплее (Пример: “АВВБ б !” ⇒ “АВВБ Б ”).

*2 Отображается только при выборе одного из следующих источников—FM, AM, CD или AUX IN.

Другие основные функции

Присвоение названий источникам

Вы можете присвоить названия компакт-дискам (как в данном приемнике, так и в устройстве автоматической смены компакт-дисков).

Источники звука	Максимальное число символов
Компакт-диски или CD-CH	До 32 символов (до 30 дисков)

* Невозможно назначить название для CD-текста или диска MP3/WMA.

1 Выбор источников.

- Для компакт-диска в данном приемнике: Вставьте диск.
- Для компакт-дисков в устройстве автоматической смены компакт-дисков: Выберите "CD-CH", затем выберите номер диска.

2 Переход в режим присвоения названия.

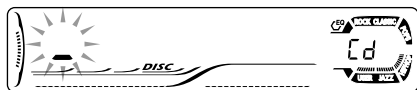

Пример: Выбор "CD" в качестве источника звука

3 Присвоение названия.

1 Выберите символ.

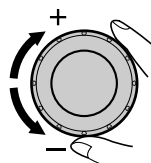

A	B	V	Г	Д	Е	Ж	З	И	Й	К	Л	М	Н
О	П	Р	С	Т	У	Ф	Х	Ц	Ч	Ш	Щ	Ъ	Ы
Ь	Э	Ю	Я	Ё	A	B	C	D	E	F	G	H	I
J	K	L	M	N	O	P	Q	R	S	T	U	V	W
X	Y	Z	0	1	2	3	4	5	6	7	8	9	-
/	<	>	промежуток										

2 Перейдите к положению следующего (предыдущего) символа.

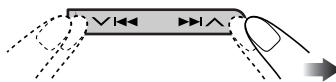

3 Повторяйте действия 1 и 2, пока не завершите ввод названия.

4 Завершите процедуру.



Удаление названия полностью

В действии 2 слева...



Отсоединение панели управления

При отсоединении или подсоединении панели управления следует соблюдать меры предосторожности во избежание повреждения разъемов в задней части панели управления и на ее держателе.

■ Отсоединение панели управления

Прежде чем отсоединить панель управления, обязательно отключите подачу питания.

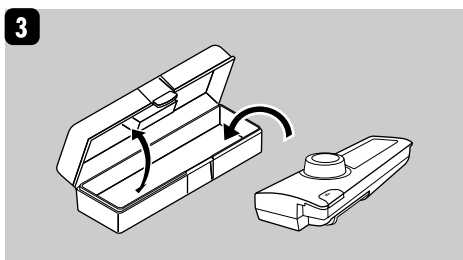
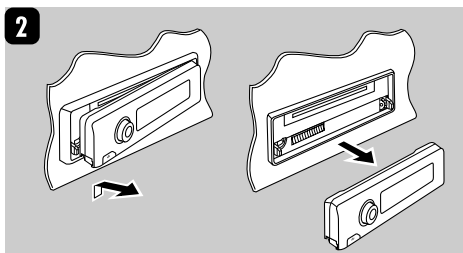
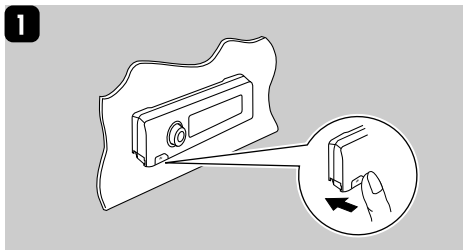

■ Подключение панели управления

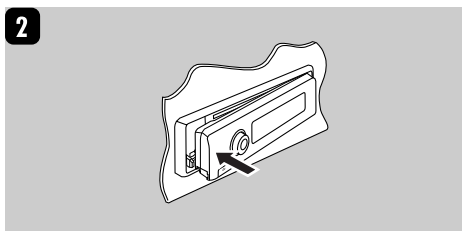
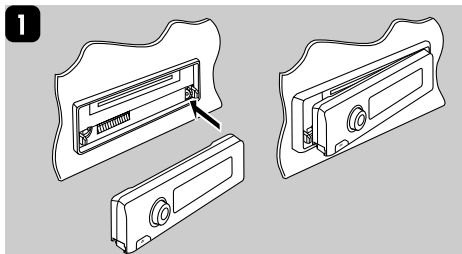

Операции с внешними устройствами

Воспроизведение с внешних устройств



РУССКИЙ

Можно подключить одно внешнее устройство к расположенному сзади разъему устройства автоматической смены компакт-дисков, используя адаптер линейного входа KS-U57 (не поставляется), а другое – к входному разъему AUX (дополнительный) на панели управления.

- Информацию о подключении см. в Руководство по установке/подключению (в отдельном издании).



- Если надпись “EXT IN” не появляется, см. стр. 24 и выберите вход для внешнего устройства (EXT IN).

1

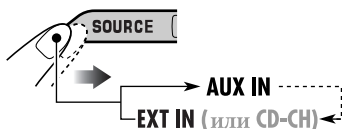

AUX IN: Для выбора внешнего устройства, подключаемого к входному разъему AUX.



EXT IN: Для выбора внешнего устройства, подключаемого с помощью KS-U57 к расположенному сзади разъему устройства автоматической смены компакт-дисков.

2

Включите подключенное устройство и начните воспроизведение звука с его помощью.

3

Настройка громкости.

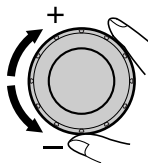

4

Настройка необходимого звука. (См. страницы 20 и 21.)

Прслушивание тюнера DAB

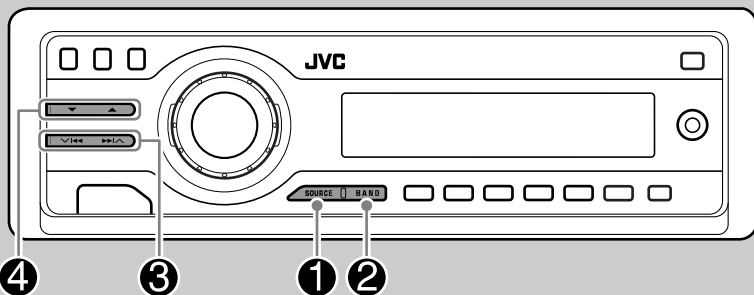

1

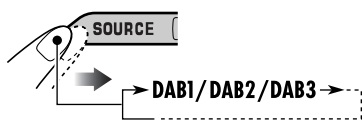

2

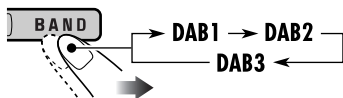

3

Запустите поиск блока трансляции.

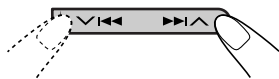

При обнаружении нескольких служб поиск прекращается.

Чтобы остановить поиск, нажмите эту же кнопку еще раз.

4

Выберите службу (основную или дополнительную) для прослушивания.

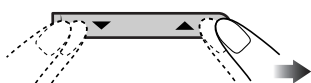

Настройка на блок трансляции вручную

В действии 3 выше...

1



2 Выберите частоты необходимых блоков трансляции.

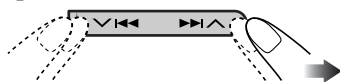

Что такое система "DAB"?

Система DAB обеспечивает качество звука, сравнимое с качеством звука компакт-диска, без помех и искажений. Кроме того, она поддерживает передачу текста, графических изображений и данных. При радиопередаче DAB объединяет несколько программ (называемых "службами") для создания одного "блока трансляции". Кроме того, каждая "служба", называемая "основной службой", может состоять из отдельных компонентов (называемых "дополнительными службами").

Типичный блок трансляции состоит из шести или более программ (служб), транслируемых одновременно. При подключении тюнера DAB приемник может выполнять следующее:

- Автоматическое отслеживание той же программы — альтернативный прием (см. "DAB AF" на стр. 23).

С данным приемником рекомендуется использовать тюнер DAB (Digital Audio Broadcasting – трансляция цифровой звукозаписи) модели KT-DB1000. При наличии другого тюнера DAB следует проконсультироваться с дилерами автомобильных аудиоустройств компании JVC.

• См. также инструкции по эксплуатации, поставляемые с тюнером DAB.

Сохранение служб DAB в памяти

Для каждого диапазона частот можно запрограммировать шесть служб DAB (основные службы).

- 1 Выполняйте действия 1 – 4 (стр. 28) для выбора необходимой службы.
- 2 Выберите запрограммированный номер (1 – 6) для которого необходимо выполнить сохранение.



Запрограммированный номер мигает некоторое время.

Настройка на запрограммированную службу DAB

- 1 SOURCE → DAB1/DAB2/DAB3
- 2 BAND → DAB1 → DAB2 → DAB3
- 3 Выберите необходимый запрограммированный номер (1 – 6) службы DAB.

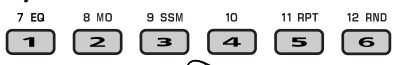

Если выбранная основная службы имеет дополнительные службы, при повторном нажатии той же кнопки будет выполняться переключение на дополнительные службы.

Отслеживание той же программы – альтернативный прием

Можно продолжать прослушивание той же программы с помощью включения режима альтернативного приема.

- **Во время приема службы DAB:**
Если автомобиль находится в регионе, где прием службы невозможен, приемник автоматически настраивается на другой блок трансляции или радиостанцию FM RDS, транслирующую ту же программу.
- **Во время приема радиостанции FM RDS:**
При поездке по региону, где служба DAB транслирует ту же программу, что и радиостанция FM RDS, приемник автоматически настраивается на службу DAB.

В исходных настройках, выполненных на заводе-изготовителе, режим альтернативного приема включен. Информацию об отключении режима альтернативного приема см. на стр. 23.

Смена отображаемой информации при переключении на блок трансляции

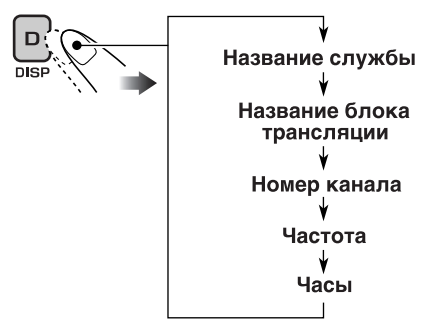

■ Очистка разъемов

При частом отсоединении разъемы загрязняются. Чтобы снизить уровень загрязнения, периодически проводите очистку разъемов с помощью ватных валиков или ткани, смоченных спиртом, соблюдая при этом меры предосторожности во избежание повреждения разъемов.

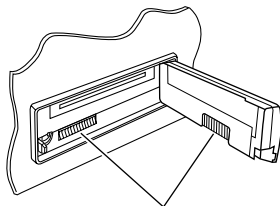

Разъем

■ Конденсация влаги

Влага может конденсироваться на линзе внутри проигрывателя компакт-дисков в следующих случаях:

- После включения автомобильного обогревателя.
- При повышении влажности внутри автомобиля.

Конденсация влаги может привести к неисправности проигрывателя компакт-дисков. В этом случае извлеките диск и оставьте приемник включенным на несколько часов, чтобы испарилась влага.

■ Как обращаться с дисками

При извлечении диска из футляра нажмите на центральный держатель футляра и снимите диск, удерживая его за края.

Центральный держатель



- Всегда удерживайте диск за края. Не прикасайтесь к поверхности, на которой находится запись.

Чтобы поместить диск в футляр, аккуратно установите диск на центральный держатель (стороной с изображением вверх).

- После прослушивания обязательно помещайте диски в футляры.

■ Хранение дисков в чистом виде

Воспроизведение грязного диска может быть некорректным.

Если диск загрязнится, протрите его мягкой тканью по прямой линии от центра к краю.



- Не используйте растворитель (например, обычное средство для чистки кассет, распыляемые средства, разбавитель, бензин и т.д.) для чистки дисков.

■ Прослушивание новых дисков

Вблизи внутреннего и внешнего краев новых дисков иногда бывают грубые выступы. Такой диск не может быть загружен в приемник.



Чтобы удалить такие пятна, потрите их карандашом или шариковой ручкой и т.д.

Не используйте следующие диски:

Изогнувшийся диск



Диск с наклейкой



Диски с остатками наклейки

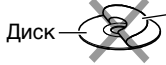

Диск с наклеиваемой этикеткой

Дополнительная информация о приемнике

Основные операции

Включение питания

- Для включения питания приемника также можно использовать кнопку SOURCE.

Выбор источников

- Источник “CD” невозможно выбрать, если в приемник не загружен ни один диск.
- Без подключения к устройству автоматической смены компакт-дисков или тюнеру DAB невозможно выбрать “CD-CH” или “DAB”.

Выключение питания

- Если питание отключается во время прослушивания диска, при последующем включении питания воспроизведение диска начнется с того места, где оно было остановлено.

Операции с тюнером

Сохранение радиостанций

- Во время поиска SSM...
 - Все ранее сохраненные радиостанции удаляются, и сохранение радиостанций будет выполняться заново.
 - Выполняется программирование принимаемых радиостанций для кнопок № 1 (наименьшая частота) - № 6 (наибольшая частота).
 - По завершении использования функции SSM будет выполнена автоматическая настройка на радиостанцию, сохраненную под номером 1.
- В режиме сохранения радиостанций вручную ранее запрограммированная радиостанция удаляется, если сохранение новой радиостанции выполняется с использованием того же запрограммированного номера.

Операции с FM RDS

- Для правильной работы функции сеть-отслеживающего приема требуется два типа сигналов RDS—PI (идентификация программы) и AF (альтернативная частота). Если прием указанных данных осуществляется неправильно, функция сеть-отслеживающего приема не будет работать.

- Если осуществляется прием сообщений о движении на дорогах, уровень громкости (TA VOL) автоматически меняется на запрограммированный.
- Если тюнер DAB подключен и включен режим альтернативного приема для служб DAB (DAB AF), сеть-отслеживающий прием (AF-REG) также включается автоматически. С другой стороны, функцию сеть-отслеживающего приема невозможно отключить, не отключая режим альтернативного приема. (См. стр. 23.)
- Дополнительную информацию об услуге RDS см. на странице «<http://www.rds.org.uk>».

Операции с дисками

Предостережение для воспроизведения дисков DualDisc

- Сторона диска DualDisc, отличная от DVD, не совместима со стандартом “Compact Disc Digital Audio”. Поэтому не рекомендуется использовать сторону диска DualDisc, отличную от DVD, на данном устройстве.

Общие сведения

- Данный приемник предназначен для воспроизведения компакт-дисков/CD-текста, а также дисков однократной или многократной записи в формате звукового компакт-диска (CD-DA), MP3 и WMA.
- Если диск загружен, при выборе “CD” в качестве источника начинается воспроизведение диска.

Установка диска

- Если диск вставляется верхней стороной вниз, на дисплее поочередно появляются надписи “PLEASE” и “EJECT”. Нажмите ▲ для извлечения диска.
- Не устанавливайте диски диаметром 8 см (компакт-диски с одиночными композициями) и диски необычной формы (сердце, цветок и т.д.) в загрузочный отсек.

Воспроизведение диска

- При быстрой перемотке диска MP3 или WMA вперед или назад можно услышать лишь прерывистый звук.

Продолжение на следующей странице...

Воспроизведение компакт-дисков однократной и многократной записи

- Используйте только “завершенные” компакт-диски однократной и многократной записи.
- Данный приемник может воспроизводить только файлы одного типа, который первым будет распознан, если на диске содержатся файлы как в ф формате звукового компакт-диска (CD-DA), так и в формате MP3/WMA.
- На данном приемнике возможно воспроизведение дисков с несколькими сеансами записи; однако, незавершенные сеансы будут пропускаться при воспроизведении.
- Некоторые компакт-диски однократной или многократной записи не воспроизводятся на данном приемнике в связи с их особенностями, а также по следующим причинам:
 - Диски загрязнены или поцарапаны;
 - На линзе внутри приемника присутствует конденсат влаги;
 - Линза звукоснимателя загрязнена;
 - При записи файлов на компакт-диск однократной или многократной записи использовался метод пакетной записи;
 - Некорректное состояние записи (отсутствие данных и т.д.) или носителя (пятно, царапина, деформация и т.д.).
- Для считывания дисков многократной записи может потребоваться больше времени, так как они имеют меньшую отражательную способность по сравнению с обычными компакт-дисками.
- Не используйте следующие компакт-диски однократной или многократной записи:
 - Диски с наклейками, этикетками или защитными пленками на поверхности;
 - Диски, на которых можно печатать этикетки с помощью струйного принтера.

Использование этих дисков при высоких температурах или высокой влажности может привести к их неисправности или повреждению.

Воспроизведение диска MP3/WMA

- Данный приемник может воспроизводить файлы MP3/WMA с расширением <.mp3> или <.wma> (не зависит от регистра).
 - Данный приемник может отображать названия альбомов, артистов (исполнителей) и тег ID3 (версии 1,0, 1,1, 2,2, 2,3 или 2,4) для файлов MP3 и файлов WMA.
 - Данный приемник может обрабатывать только однобайтовые символы. Все остальные символы отображаются неправильно.
 - Файлы MP3/WMA отображаются на данном приемнике в соответствии со следующими характеристиками:
 - Скорость передачи данных: 8 кбит/с — 320 кбит/с
 - Частота дискретизации: 48 кГц, 44,1 кГц, 32 кГц (для MPEG-1) 24 кГц, 22,05 кГц, 16 кГц (для MPEG-2)
 - Формат диска: ISO 9660 Level 1/ Level 2, Romeo, Joliet, длинное имя файла Windows
 - Максимальное количество символов для названий файлов или папок зависит от используемого формата диска (включая 4 символа расширения <.mp3> или <.wma>).
 - ISO 9660 Level 1: до 12 символов
 - ISO 9660 Level 2: до 31 символа
 - Romeo*: до 128 (72) символов
 - Joliet*: до 64 (36) символов
 - Длинное имя файла Windows*: до 128 (72) символов
- * Значение в скобках представляет собой максимально допустимое число символов для имен файлов/папок в случае, если суммарное количество файлов и папок составляет 313 или больше.*

- Данный приемник может в сумме распознать 512 файлов, 200 папок и 8 иерархий.
- Данный приемник может воспроизводить файлы, записанные в режиме VBR (переменная скорость в битах). Для файлов, записанных в режиме VBR, по разному отображается время от начала воспроизведения, и это время не соответствует действительности. Эта разница становится особенно заметной после выполнения функции поиска.
- Данный приемник не может воспроизводить следующие файлы:
 - файлы MP3, закодированные в форматах MP3i и MP3 PRO;
 - файлы MP3, закодированные в непредусмотренном формате;
 - файлы MP3, закодированные в формате Layer 1/2;
 - файлы WMA, закодированные в формате “без потерь”, профессиональном и голосовом форматах;
 - файлы WMA, основой которых служит формат, отличный от формата Windows Media® Audio;
 - файлы WMA, защищенные от копирования по методу DRM;
 - файлы, содержащие данные, например, WAVE, ATRAC3 и т.д.
- Функция поиска выполняется, но скорость поиска не является постоянной.

Смена источника звука

- При смене источника сигнала воспроизведение прекращается (извлечения диска не происходит). При повторном выборе “CD” в качестве источника звука воспроизведение диска начнется с того места, где оно было остановлено.

Извлечение диска

- Если в течение 15 секунд извлеченный диск не будет вынут, он автоматически помещается обратно в загрузочный отсек в целях защиты от загрязнения. (Воспроизведение диска при этом не начинается).

Общие настройки – PSM

- Если для элемента “AMP GAIN” настройка “HIGH PWR” меняется на “LOW PWR” и при этом для уровня громкости установлено значение больше “VOL 30”, приемник автоматически меняет уровень громкости на “VOL 30”.

Другие основные функции

- При попытке присвоения названия 31-му диску на дисплее появляется мигает надпись “NAMEFULL”. Прежде чем присваивать названия, удалите ненужные названия.
- Названия, присвоенные дискам в устройстве автоматической смены компакт-дисков, могут также отображаться при воспроизведении диска с приемника.

Операции с тюнером DAB

- Только основные службы DAB могут быть запрограммированы, даже при сохранении дополнительной службы.
- При сохранении новой службы DAB с тем же запрограммированным номером происходит удаление ранее запрограммированной службы DAB.

Устранение проблем

Не всякое нарушение в работе устройства является результатом его неисправности. Перед обращением в сервисный центр проверьте следующее.

	Симптомы	Причины	Способы устранения
Общие сведения	<ul style="list-style-type: none"> Не слышен звук динамиков. 	<ul style="list-style-type: none"> Установлен на минимальный уровень громкости. Неправильные соединения. 	<ul style="list-style-type: none"> Отрегулируйте до оптимального уровня. Проверьте кабели и соединения.
	<ul style="list-style-type: none"> Приемник не работает. 	<ul style="list-style-type: none"> Встроенный микрокомпьютер может неправильно функционировать из-за шума и т.п. 	<ul style="list-style-type: none"> Перенастройте приемник (см. стр. 2).
FM/AM	<ul style="list-style-type: none"> Автоматическое программирование SSM не работает. 	<ul style="list-style-type: none"> Слишком слабые сигналы. 	<ul style="list-style-type: none"> Сохраните радиостанции вручную.
	<ul style="list-style-type: none"> Статические помехи при прослушивании радио. 	<ul style="list-style-type: none"> Антенна вставлена неплотно. 	<ul style="list-style-type: none"> Плотно подсоедините антенну.
Воспроизведение диска	<ul style="list-style-type: none"> Диск не воспроизводится. 	<ul style="list-style-type: none"> Диск вставлен неправильной стороной. 	<ul style="list-style-type: none"> Вставьте диск правильно.
	<ul style="list-style-type: none"> Не воспроизводятся компакт-диски однократной и многократной записи. Не осуществляется переход на дорожки компакт-дисков однократной и многократной записи. 	<ul style="list-style-type: none"> Сеанс компакт-диска однократной или многократной записи не завершен. 	<ul style="list-style-type: none"> Вставьте компакт-диск однократной или многократной записи с закрытым сеансом. Закройте сеанс компакт-диска однократной или многократной записи с помощью устройства, которое использовалось для записи.
	<ul style="list-style-type: none"> Диск не может быть воспроизведен и или извлечен. 	<ul style="list-style-type: none"> Диск заблокирован. Возможно, проигрыватель компакт-дисков работает неправильно. 	<ul style="list-style-type: none"> Снимите блокировку с диска (см. стр. 17). Принудительно извлеките диск (см. стр. 2).
	<ul style="list-style-type: none"> Звук, записанный на диске, иногда прерывается. 	<ul style="list-style-type: none"> Неровная дорога. Диск поцарапан. Неправильные соединения. 	<ul style="list-style-type: none"> Остановите воспроизведение на время езды по неровной дороге. Смените диск. Проверьте кабели и соединения.
	<ul style="list-style-type: none"> На дисплее появляется надпись "NO DISC". 	<ul style="list-style-type: none"> Неправильно вставлен диск. 	<ul style="list-style-type: none"> Вставьте диск правильно.

	Симптомы	Причины	Способы устранения
Воспроизведение MP3/WMA	<ul style="list-style-type: none"> Диск не воспроизводится. 	На диске нет дорожек MP3 и WMA.	Смените диск.
		В именах дорожек MP3 и WMA нет расширения <.mp3> или <.wma>.	Добавьте к именам файлов расширение <.mp3> или <.wma>.
		Дорожки MP3 и WMA записываются в формате, не совместимом с ISO 9660 Level 1, Level 2, Romeo или Joliet.	Смените диск. (Запишите дорожки MP3/WMA с помощью совместимого оборудования.)
	<ul style="list-style-type: none"> Слышен шум. 	Воспроизводимая дорожка не является дорожкой MP3/WMA (хотя имеет расширение <.mp3> или <.wma>).	Перейдите к другой дорожке или смените диск. (Не добавляйте расширение <.mp3> или <.wma> к файлам, не являющимся файлами MP3 или WMA.)
	<ul style="list-style-type: none"> Для чтения требуется более длительное время (на дисплее продолжает мигать надпись "CHECK"). 	Время считывания зависит от степени сложности конфигурации папки или файла.	Не используйте слишком сложную иерархию с большим количеством папок.
	<ul style="list-style-type: none"> Дорожки невозможно воспроизвести намеченным образом. 	Порядок воспроизведения определяется при записи файлов.	_____
	<ul style="list-style-type: none"> Время от начала воспроизведения неправильное. 	Это иногда происходит во время воспроизведения. Причиной является способ записи дорожек на диск.	_____
	<ul style="list-style-type: none"> На дисплее появляется надпись "NO FILES". 	Текущий диск не содержит дорожек MP3/WMA.	Вставьте диск, содержащий дорожки MP3/WMA.
<ul style="list-style-type: none"> Не отображаются правильные символы (т.е. название альбома). 	Данный приемник может отображать символы латинского алфавита (A – Z), кириллицу, числа и символы (см. стр. 25).	_____	

Продолжение на следующей странице...

Симптомы	Причины	Способы устранения
<ul style="list-style-type: none"> • На дисплее появляется надпись “NO DISC”. 	<p>Нет диска в загрузочном устройстве.</p> <p>Диск вставлен неправильной стороной.</p>	<p>Вставьте диск в загрузочное отверстие.</p> <p>Вставьте диск правильно.</p>
<ul style="list-style-type: none"> • На дисплее появляется надпись “NO MAG”. 	<p>В устройстве автоматической смены компакт-дисков все загрузочные механизмы пусты.</p>	<p>Вставьте загрузочный механизм.</p>
<ul style="list-style-type: none"> • На дисплее появляется надпись “RESET 8”. 	<p>Приемник не подключен к устройству автоматической смены компакт-дисков.</p>	<p>Правильно подключите приемник к устройству автоматической смены компакт-дисков и нажмите кнопку сброса устройства автоматической смены компакт-дисков.</p>
<ul style="list-style-type: none"> • На дисплее появляется надпись “RESET 1” – “RESET 7”. 	<p>_____</p>	<p>Нажмите кнопку сброса устройства автоматической смены компакт-дисков.</p>
<ul style="list-style-type: none"> • Устройство автоматической смены компакт-дисков не работает. 	<p>Встроенный микрокомпьютер может неправильно функционировать из-за шума и т.п.</p>	<p>Перенастройте приемник (см. стр. 2).</p>

Технические характеристики

■ БЛОК УСИЛИТЕЛЕЙ ЗВУКА

Максимальная выходная мощность:

Передние: 50 Вт на каждый канал

Задние: 50 Вт на каждый канал

Длительная выходная мощность (RMS):

Передние: 19 Вт на канал в при 4 Ω , от 40 Гц до 20 000 Гц и не более чем 0,8% общего гармонического искажения.

Задние: 19 Вт на канал в при 4 Ω , от 40 Гц до 20 000 Гц и не более чем 0,8% общего гармонического искажения.

Импеданс нагрузки: 4 Ω (допустимо от 4 Ω до 8 Ω)

Диапазон настройки тембра:

Низкие частоты: ± 10 дБ при 100 Гц

Верхние частоты: ± 10 дБ при 10 кГц

Частотная характеристика:

от 40 Гц до 20 000 Гц

Отношение сигнал/помеха: 70 дБ

Уровень линейного выхода/полное сопротивление:

нагрузка 2,5 В/20 к Ω (полная шкала)

Импеданс выходного сигнала: 1 к Ω

Уровень выхода низкочастотного динамика/
полное сопротивление:

нагрузка 2,0 В/20 к Ω (полная шкала)

Другой терминал:

Устройство автоматической смены компакт-дисков

■ БЛОК РАДИОПРИЕМНИКА

Диапазон частот:

FM1/FM2: от 87,5 МГц до 108,0 МГц

FM3: от 65,00 МГц до 74,00 МГц

AM: (СВ) от 522 кГц до 1 620 кГц

(ДВ) от 144 кГц до 279 кГц

[Радиоприемник в диапазоне FM]

Полезная чувствительность:

11,3 dBf (1,0 μ V/75 Ω)

50 дБ пороговая чувствительность:

16,3 dBf (1,8 μ V/75 Ω)

Альтернативная отстройка (400 кГц): 65 дБ

Частотная характеристика:

от 40 Гц до 15 000 Гц

Разделение стереоканалов: 35 дБ

Коэффициент захвата: 1,5 дБ

[Радиоприемник в диапазоне СВ]

Чувствительность: 20 μ V

Избирательность: 35 дБ

[Радиоприемник в диапазоне ДВ]

Чувствительность: 50 μ V

■ БЛОК ПРОИГРЫВАТЕЛЯ КОМПАКТ-ДИСКОВ

Тип: проигрыватель компакт-дисков

Система обнаружение сигнала:

бесконтактное оптическое считывание
(полупроводниковый лазер)

Число каналов: 2 канала (стерео)

Частотная характеристика: от 5 Гц до 20 000 Гц

Динамический диапазон: 96 дБ

Отношение сигнал/помеха: 98 дБ

Коэффициент детонации: в пределах допусков измерительной аппаратуры

Формат декодирования MP3:

MPEG1/2 Audio Layer 3

Макс. скорость передачи битов: 320 кбит/с

Формат декодирования WMA (Windows

Media® Audio):

Макс. скорость передачи битов: 192 кбит/с

■ ОБЩИЕ ТРЕБОВАНИЯ

Электрическое питание:

Рабочее напряжение:

постоянное напряжение 14,4 В
(допустимо от 11 В до 16 В)

Система заземления: отрицательное заземление

Допустимая рабочая температура:

от 0°C до +40°C

Габариты, мм (Ш \times В \times Г)

Монтажный размер (прибл.):

182 мм \times 52 мм \times 150 мм

Размер панели (прибл.):

188 мм \times 58 мм \times 11 мм

Масса (прибл.):

1,5 кг (без дополнительных принадлежностей)

Конструкция и технические требования могут быть изменены без уведомления.

- Microsoft и Windows Media являются либо зарегистрированными торговыми марками или торговыми марками корпорации Microsoft в США и/или других странах.



Having TROUBLE with operation?

Please reset your unit

Refer to page of How to reset your unit

Затруднения при эксплуатации?

Пожалуйста, перезагрузите Ваше устройство

Для получения информации о перезагрузке Вашего устройства обратитесь на соответствующую страницу

JVC



EN, RU

© 2005 Victor Company of Japan, Limited

0105DTSMDTJEIN